

Parques Infantiles

Mobiliario Urbano

Equipamiento  
Deportivo

Jardinería



# FERCITY

¡Prepárate para descubrir espacios únicos y de diversión!



FERCITY.COM

# Quiénes somos



Somos Fundiciones y Proyectos Fernández, con una sólida trayectoria en la fundición de piezas de hierro para saneamiento y alcantarillado. A través de nuestra división **FERCITY**, ofrecemos soluciones integrales para **parques infantiles, mobiliario urbano, equipamiento deportivo y jardinería.**

Nuestro catálogo incluye juegos infantiles que estimulan la creatividad, mobiliario urbano que mejora la vida en comunidad, y equipamiento deportivo para fomentar la actividad física al aire libre. Además, contamos con servicios de jardinería profesional, desde diseño paisajístico hasta mantenimiento.

Trabajamos junto a arquitectos, ayuntamientos y comunidades para crear espacios seguros, funcionales y sostenibles que enriquecen el entorno y mejoran la calidad de vida.

## → **Calidad certificada**

Garantizamos excelencia a través de normas internacionales:

- **UNE-EN ISO 9001 Gestión de Calidad**
- **UNE-EN ISO 14001 Gestión Ambiental**

Materiales resistentes, reciclables y con mantenimiento mínimo.

## → **Seguridad**

Nuestros productos cumplen con normativas europeas:

- **UNE-EN 1176 Parques infantiles**
- **UNE-EN 1177 Revestimientos de las superficies de las áreas de juego**
- **UNE-EN 16630 Equipos fijos de entrenamiento físico**

## → **Inclusión**

Nuestros espacios están diseñados para todos. Fomentamos el juego, la convivencia y el deporte sin barreras físicas, sensoriales o cognitivas.

Creamos áreas que inspiran, conectan y enriquecen la experiencia colectiva.

## → **Sostenibilidad**

Disponemos de una amplia gama de elementos fabricados con materiales reciclados para minimizar el impacto ambiental sin comprometer la estética ni la funcionalidad.

### **PARQUES INFANTILES**



### **MOBILIARIO URBANO**



### **EQUIPAMIENTO DEPORTIVO**



### **JARDINERÍA**



# SÍGUENOS EN NUESTRAS REDES SOCIALES

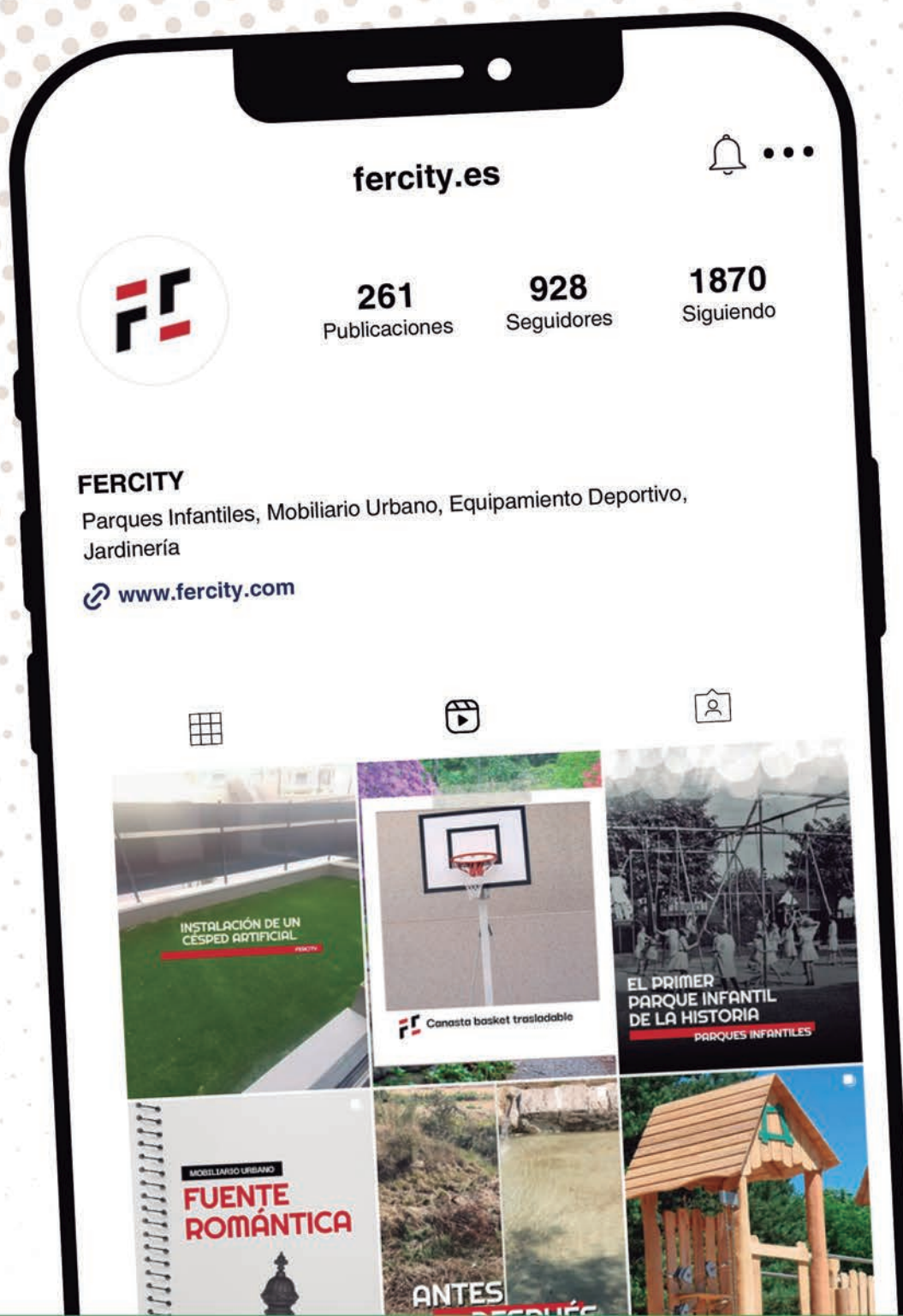

Número usuarios  
9 niños

Madera 1504

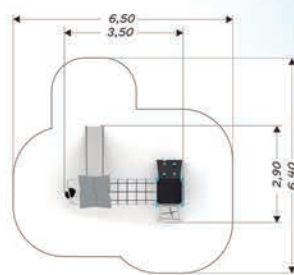

Altura tobogán  
120 cm



ESCANÉAME



PARQUE EN BOADILLA DE RIOSECO  
(Palencia)



NUESTROS PRODUCTOS A 360°

## ¿Cómo funciona?

1. Instalamos una app gratuita de lectura de código QR en el móvil.
2. Abrimos la app y escaneamos directamente el código.
3. Escaneado el código, nos dirigirá automáticamente a nuestro enlace.
4. VERÁ UNA INSTALACIÓN REAL DE NUESTRO PRODUCTO CON UNA VISUAL 360°



7	1	3
6	8	
2	4	5

Categoría

# PARQUES INFANTILES

¡Prepárate para descubrir espacios  
llenos de diversión!





MUELLES	7
BALANCINES	8-9
COLUMPIOS	10-12
CARRUSELES	13
TOBOGANES	14
CASITAS	15
JUEGOS EQUILIBRIO Y ESCALADA	16-26
MESAS DE JUEGO	27
JUEGOS EN EL SUELO	28-29
JUEGOS IMAGINATIVOS	30-31
GAMA BÁSICA	32
GAMA MADERA	33-42
GAMA METAL	43-44
GAMA METAL PLUS	45-51
GAMA CASTILLO	52-54
GAMA JUNGLA	55-57
GAMA ESPACIO	58-60
GAMA CUBIC	61-65
GAMA ALUMINIO	66-69
GAMA ROBINIA	70-79
GAMA ANIMALES	80-81
RECICLADO	82-83
SUELO DE SEGURIDAD	84
PERSONALIZACIÓN	85
ÁREAS DE JUEGO	86-87
MANTENIMIENTO Y REPARACIÓN	88

CUBIERTAS TEXTILES	89
ESPACIOS PARA ZONAS DE OCIO	90-92
BUZÓN DE REYES MAGOS	93
INSPECCIÓN Y CERTIFICACIÓN	94
NUESTRAS INSTALACIONES	95



Perrito 0101

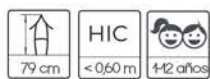
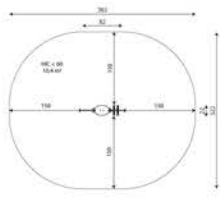

Scooter 0102

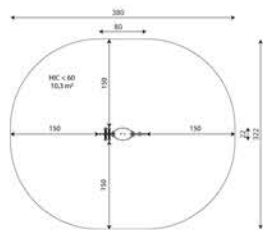

Pony 0103

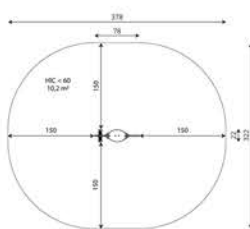

Simple Tip 0104

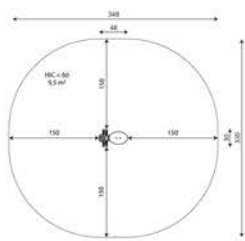

Excavadora 0105

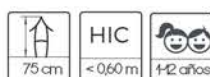
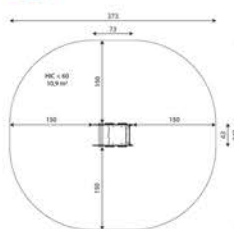

Cohete 0106

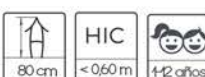
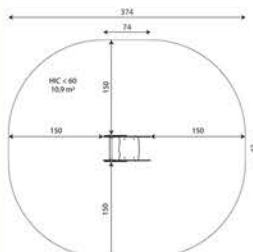

Trébol 0107

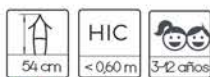
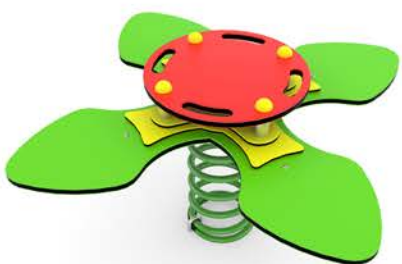
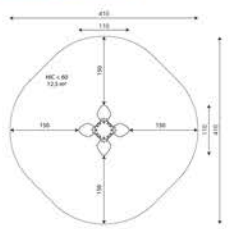

#4plazas



Vaquita 0108

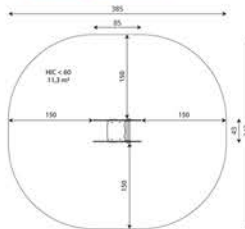

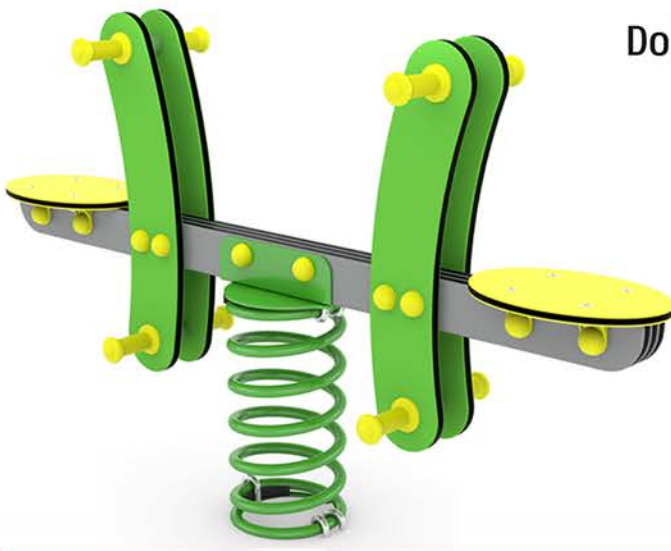

Doble Tip 0201

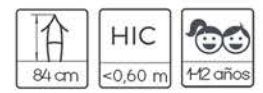
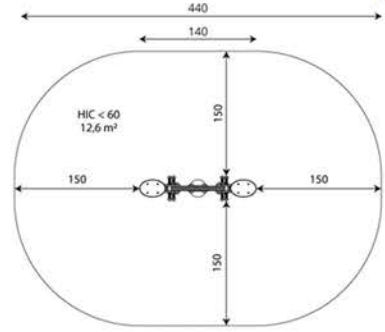

Silvestre 0202

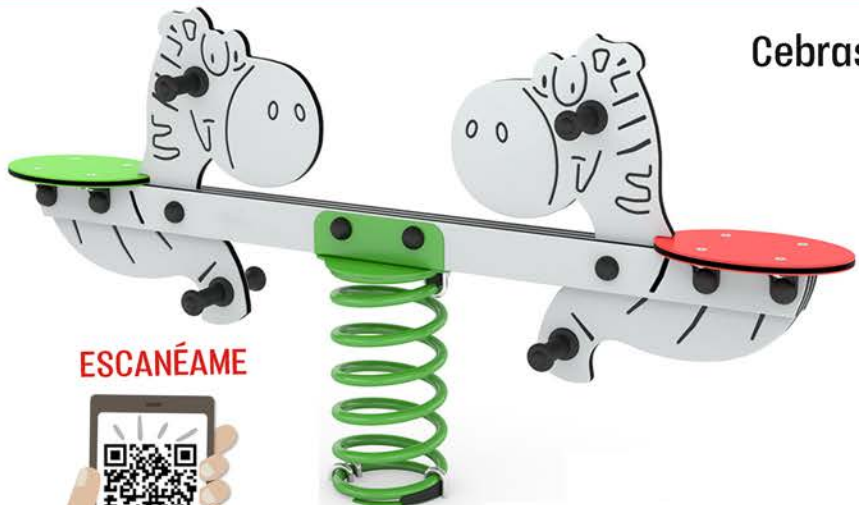
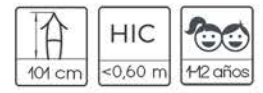
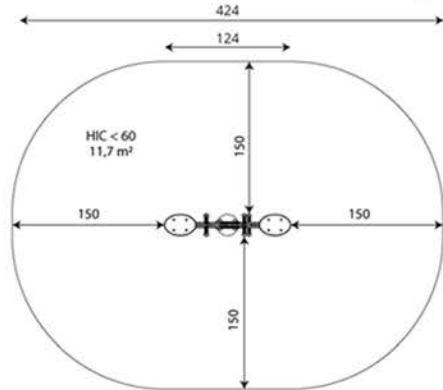

Cebras 0203

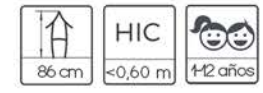

ESCANÉAME

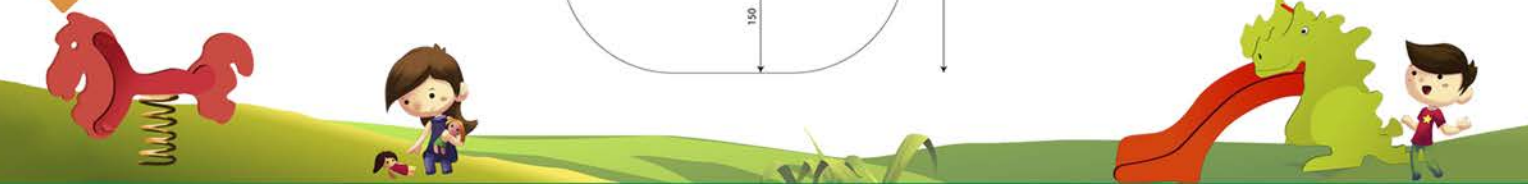
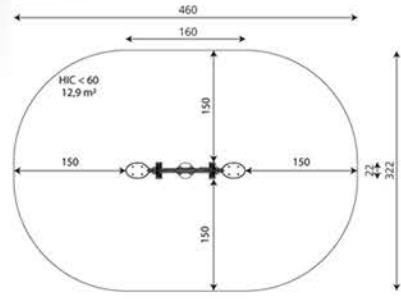

Río 0204

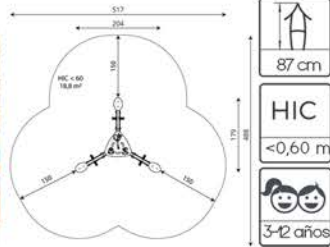

Rayo 0205

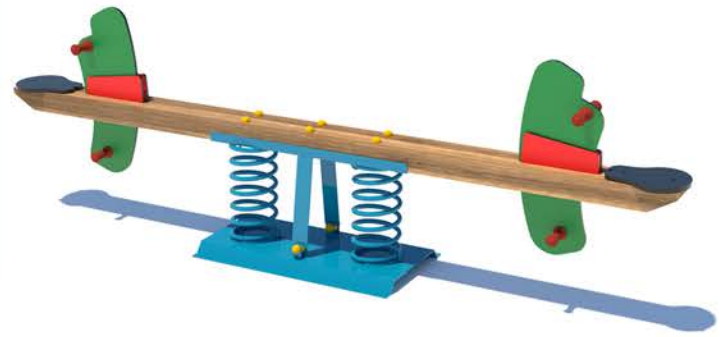

# De madera



Pandas 0206



# 4plazas

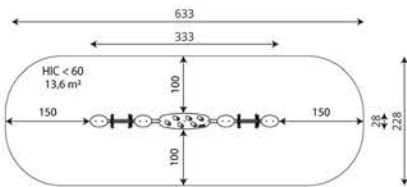
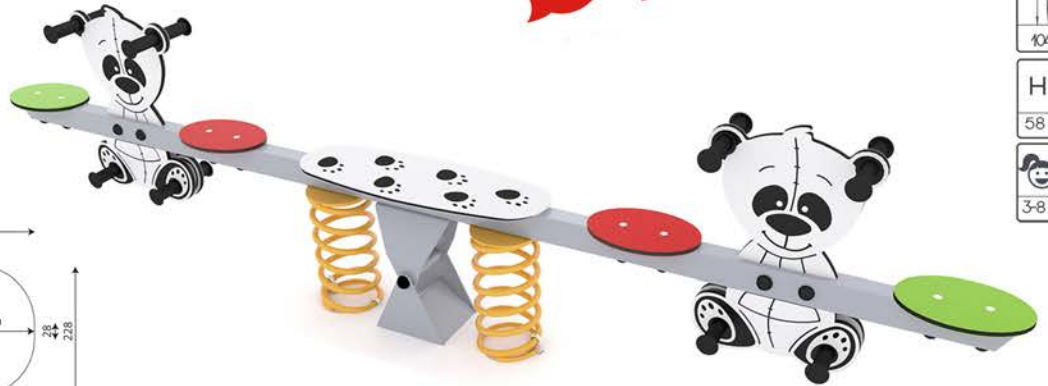

Balancín simple 0207



Opción madera

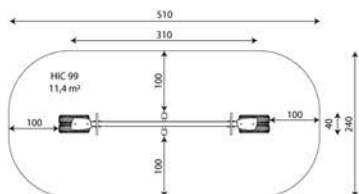

Balancín adaptado 0208



¡Inclusivo!



PARA SUELO BLANDO

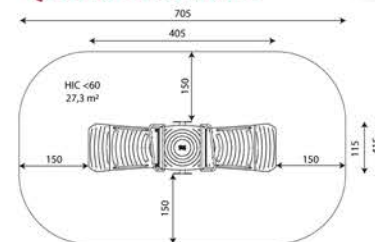



**Columpio + 2 asientos planos**

### Columpio simple 0301

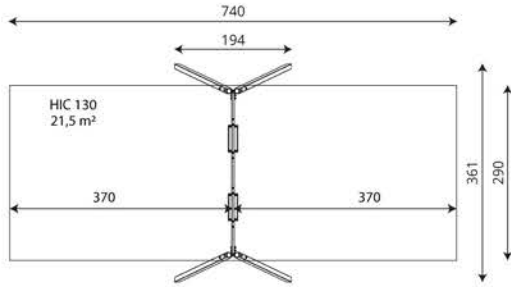

**Columpio + asiento plano y asiento cesta**

### Columpio mixto 0302



### Columpio nido 0303

**¡Inclusivo!**

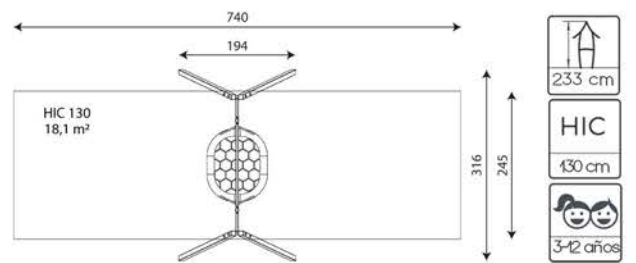

### Columpio múltiple 0304



**# 5plazas**

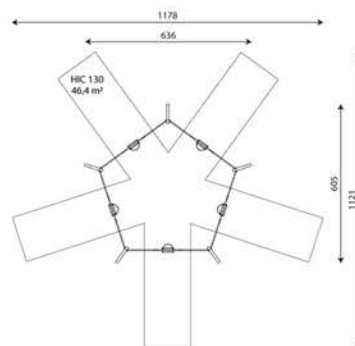

2 asientos planos + 1 asiento nido



Columpio doble nido 0305



Opción madera



ESCANÉAME

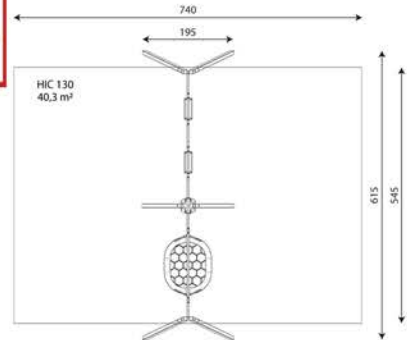

¡Inclusivo!

NOVEDAD



Columpio péndulo 0306

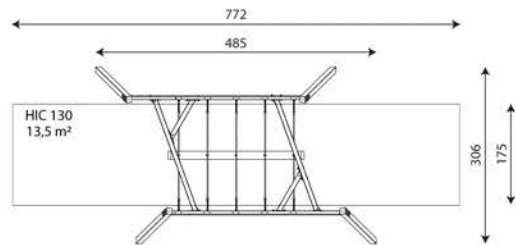

PARA SUELO BLANDO



Asiento simple 0307



Asiento cesta 0308



Asiento inclusivo 0309



Asiento familiar 0310



Carrusel 0401  
trébol



ESCANÉAME

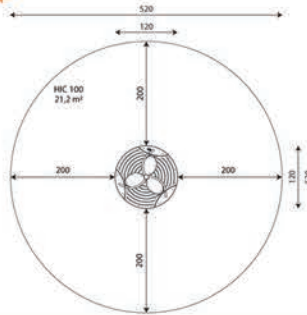

Carrusel 0402

# 6plazas

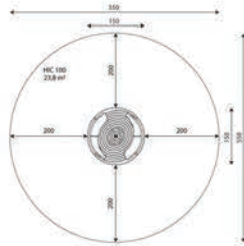
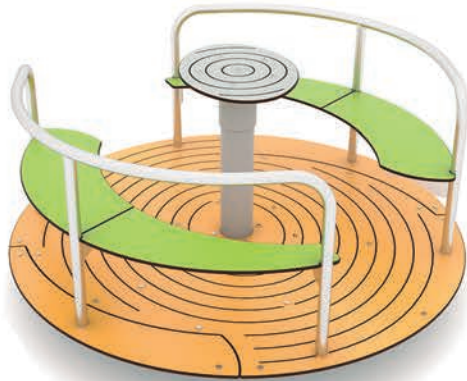

Bol giratorio 0403

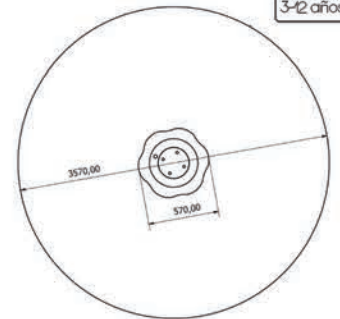

Carrusel 0404  
inclusivo

¡Inclusivo!

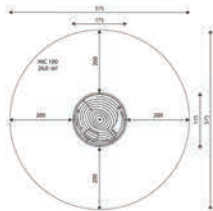

Carrusel 0405  
inclusivo

¡Inclusivo!

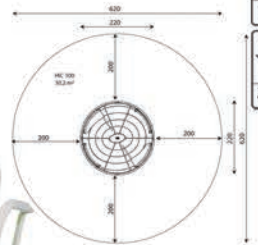

Tobogán Kelly 0501

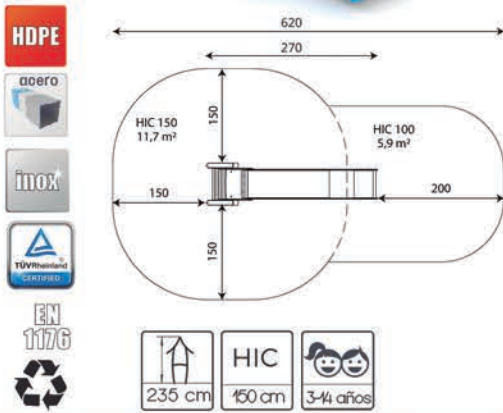
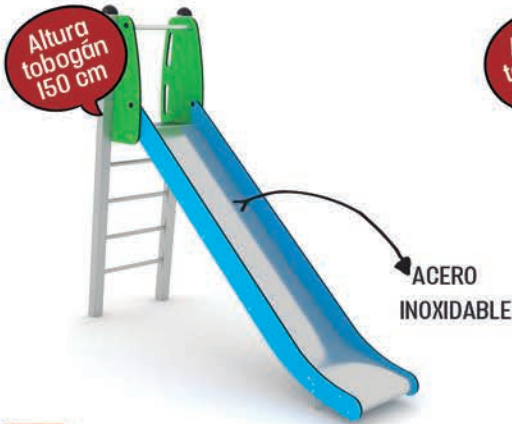

Tobogán Winny 0502

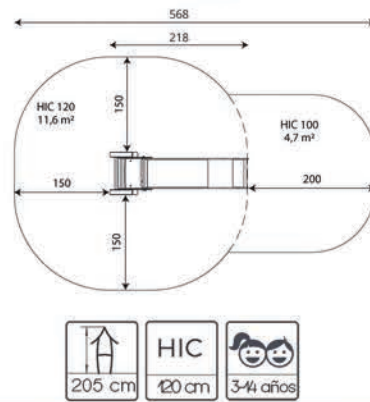

Tobogán Felix 0503

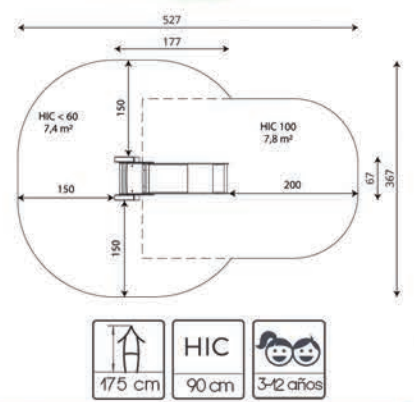

Dumbo 0504

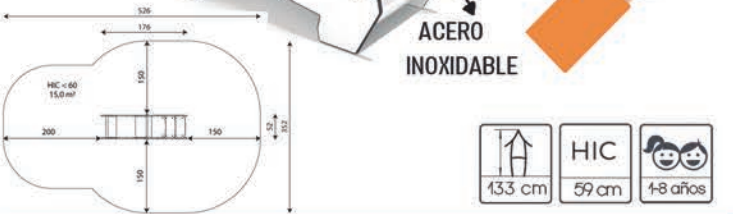
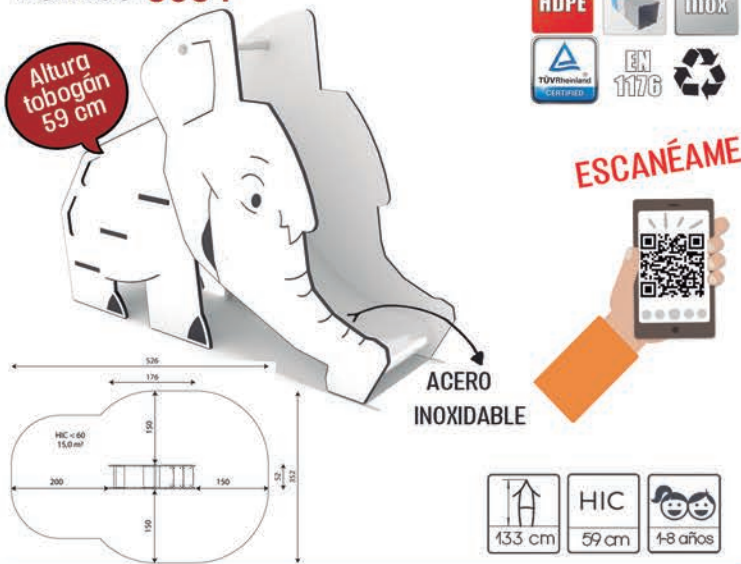

Tobogán 0506 Grande HDPE



Sapoconcho 0505



Tobogán 0507 Pequeño HDPE

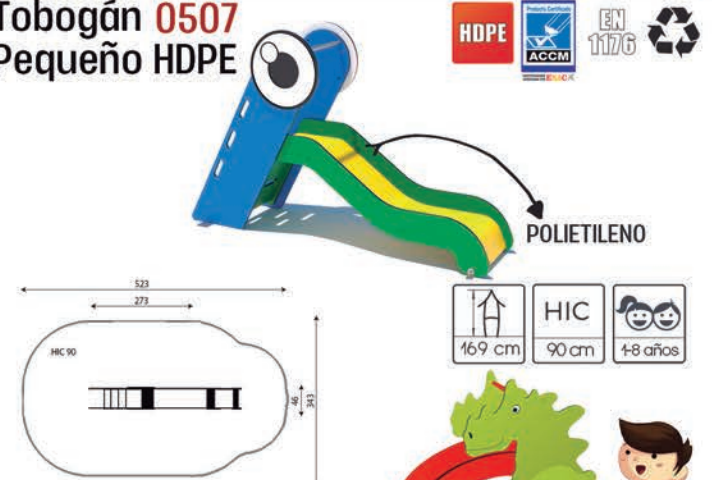
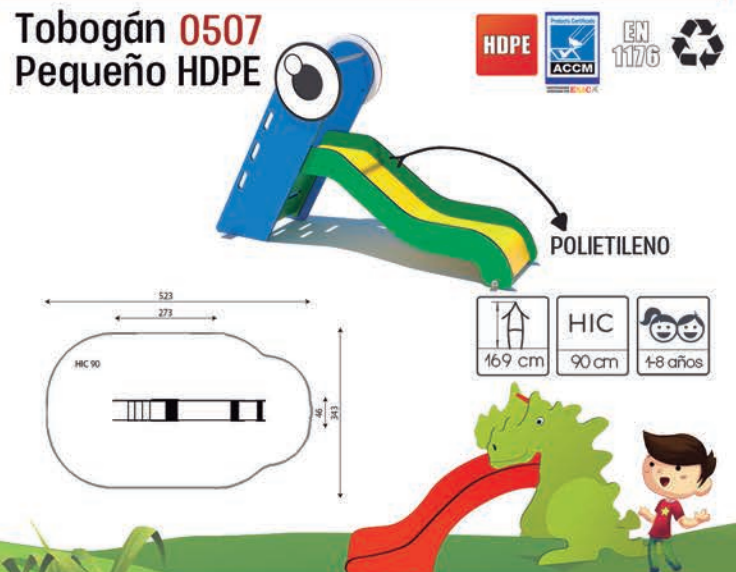

### Casita 0601

-  164 cm
-  HIC
-  60 cm
-  3-12 años

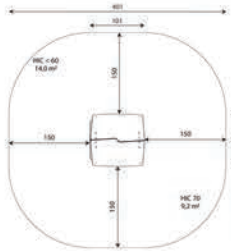

### Casita terraza 0602

-  164 cm
-  HIC
-  60 cm
-  3-12 años

ESCANÉAME

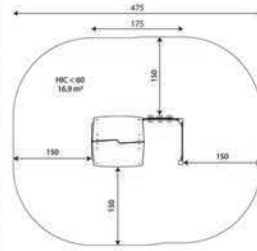

### Casita Caudí 0603

-  191 cm
-  HIC
-  <math>< 60</math> cm
-  1-8 años

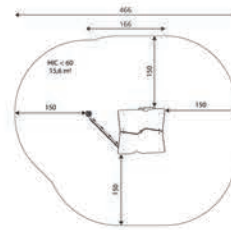

### Casita accesible 0604

-  155 cm
-  HIC
-  <math>< 60</math> cm
-  1-8 años

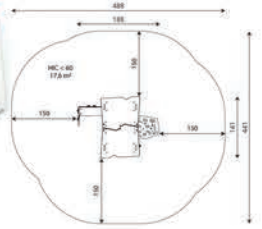

### Casita tobogán 0605

-  144 cm
-  HIC
-  <math>< 60</math> cm
-  1-8 años

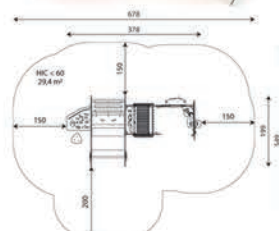





**Climb 0701**



EN 1176

220 cm

HIC  
220 cm

3-4 años

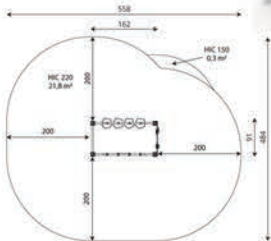

**Climb 0702**

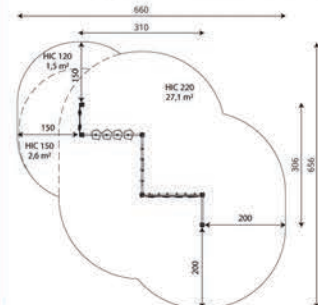

230 cm

HIC  
220 cm

3-4 años



**Climb 0703**



200 cm

HIC  
195 cm

3-4 años

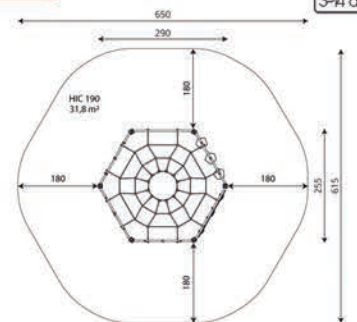

Climb 0704

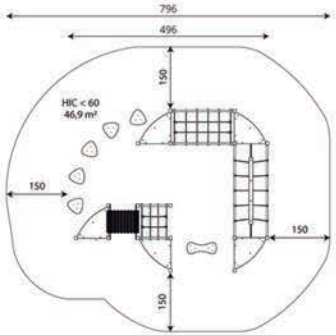

ESCANÉAME



Climb 0705

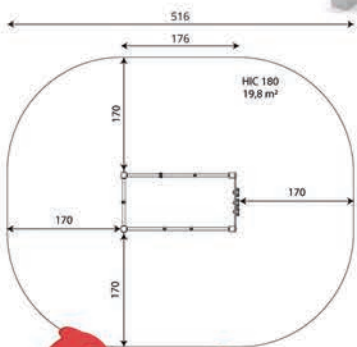

Opción barra de bomberos



MAYORGA

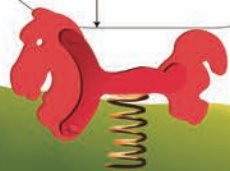



Climb 0706

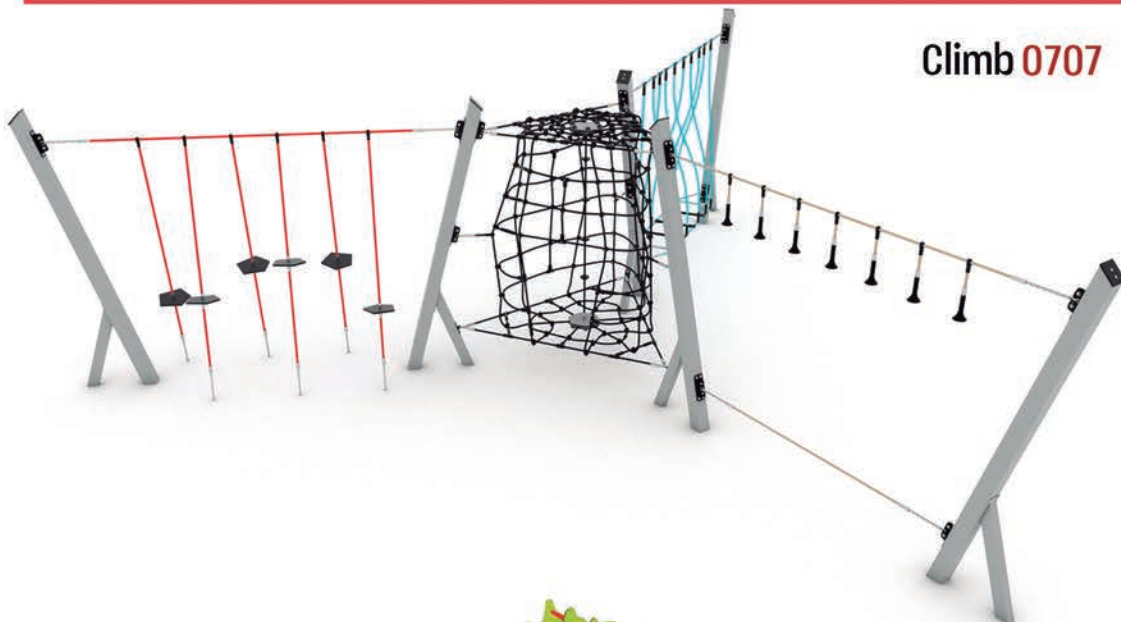
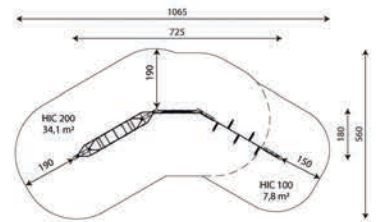

Climb 0707

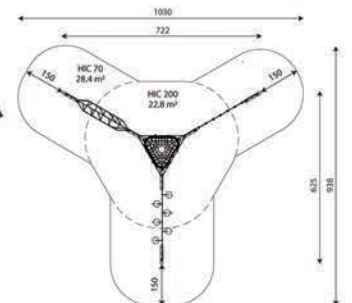

Climb 0708

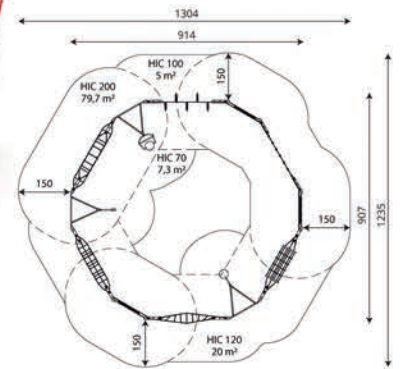

Climb 0709

# Voy a pasármelo bien

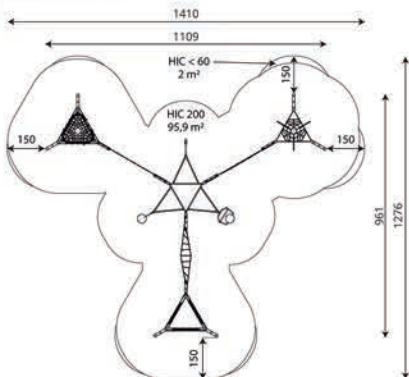



### Pirámide 0710

ALTURA  
3 METROS



EN  
1176

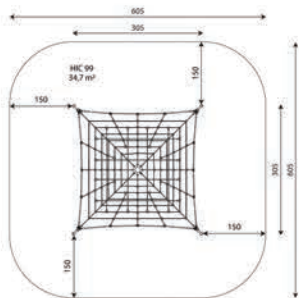

	HIC	
300 cm	99 cm	3-4 años

### Pirámide 0711

ALTURA  
4,5 METROS

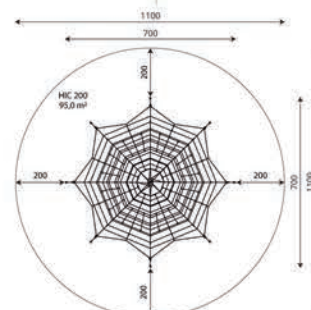
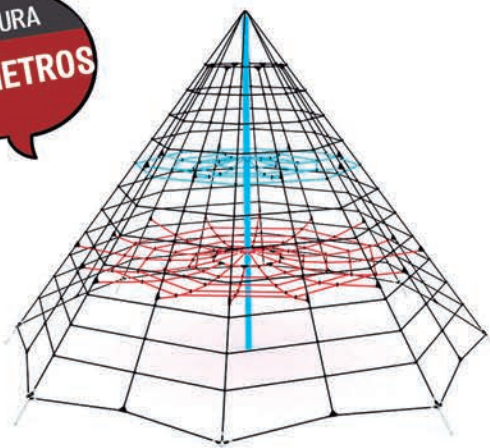

	HIC	
450 cm	200 cm	3-4 años

MÁS VENDIDO



EN  
1176



### Tirolina 0712

ESCANÉAME

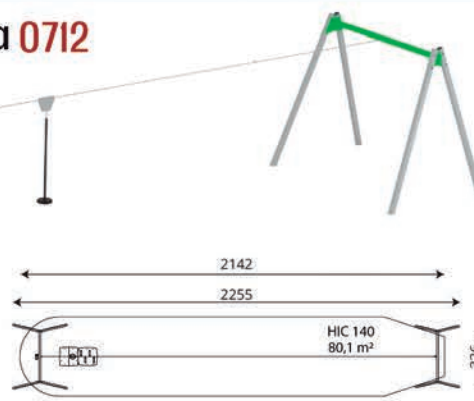

	HIC	
346 cm	140 cm	5-4 años

### Tirolina doble 0713



EN  
1176

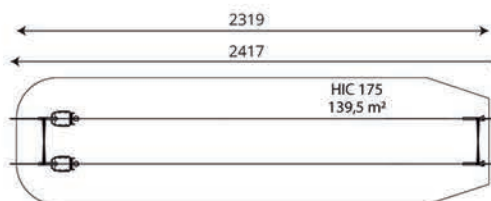

	394 cm
--	--------

	97 cm
--	-------

HIC	175 cm
-----	--------

	5-4 años
--	----------







Búlder 0714

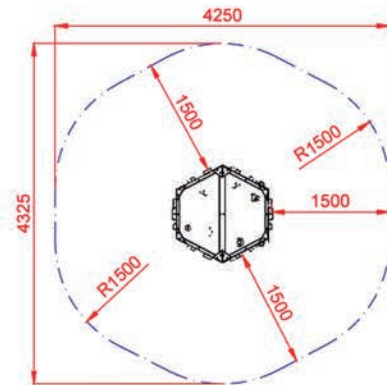

Búlder 0715

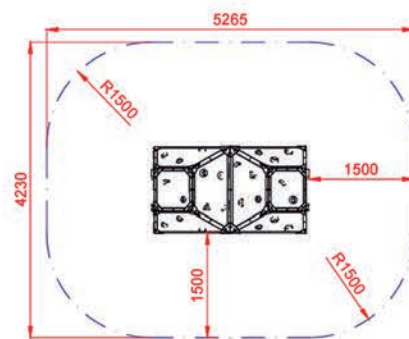

Búlder 0716

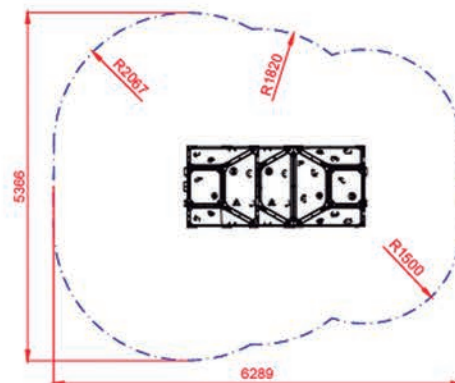



Trampolín 0717

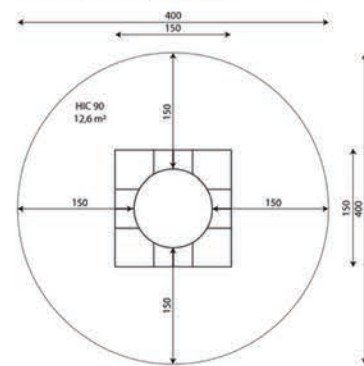
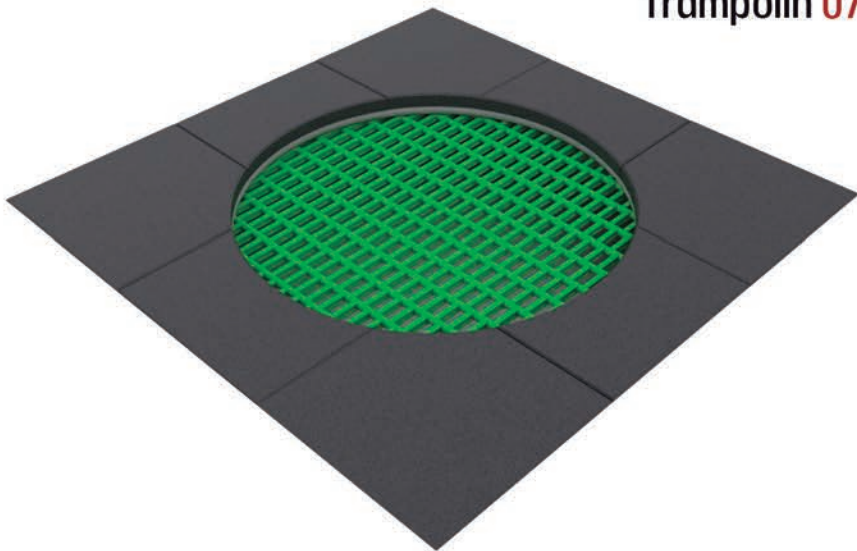

Colores disponibles



Trampolín 0718

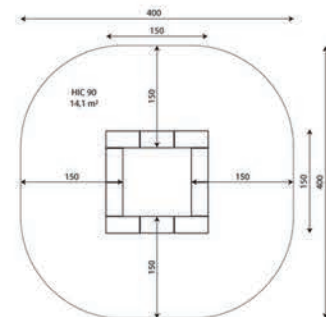
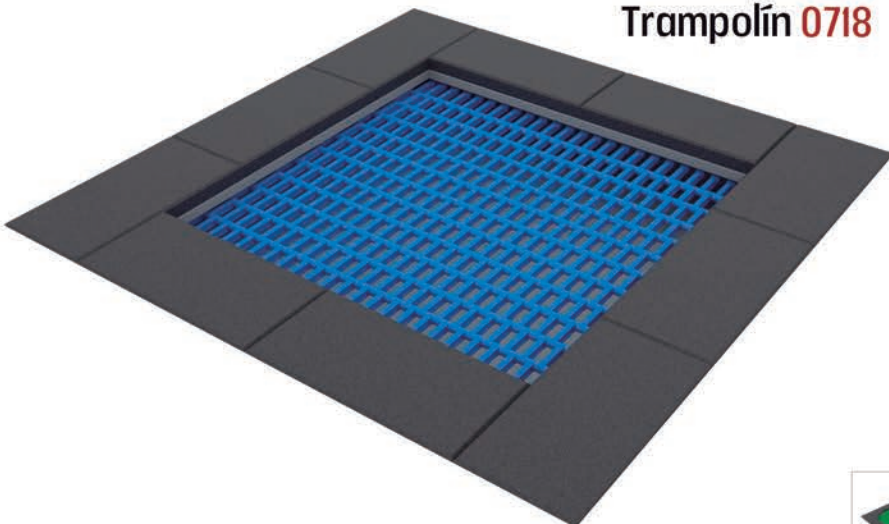

Colores disponibles





## ELEVA LA DIVERSIÓN Y LA EMOCIÓN CON NUESTROS ROCÓDROMOS DE ESCALADA

### MULTITUD DE JUEGOS

Suma, resta, multiplica o divide mientras escalas.



¡Nos adaptamos!

Creamos presas de diferente temática, agarre o tamaño.



Convierte tu pared en un

# ROCÓDROMO



Mesa de juego 0801  
Ajedrez / Parchís / Oca

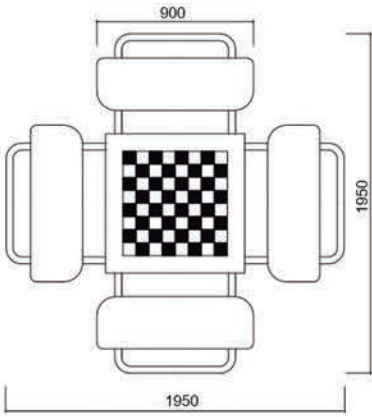

Mesa de hormigón  
con 3 juegos 0802

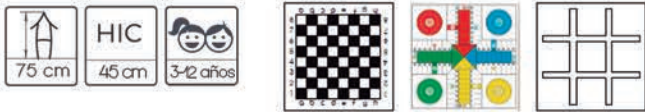

CITORES DEL PÁRAMO

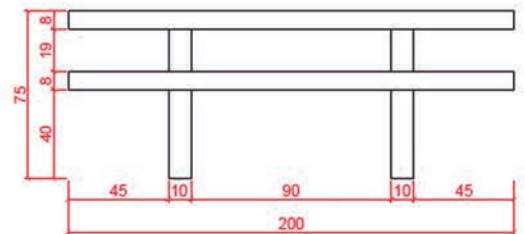



Rayuela 0901



Numeros del 1 al 10

Twister 0902

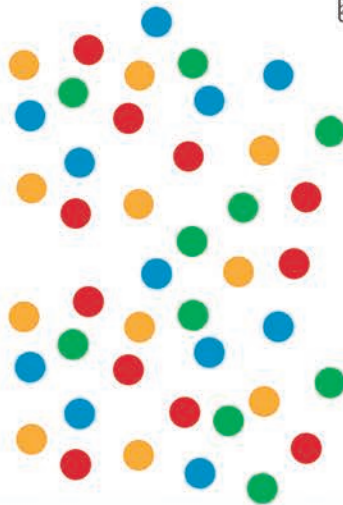

Rayuela triple 0903



Cohete 0904

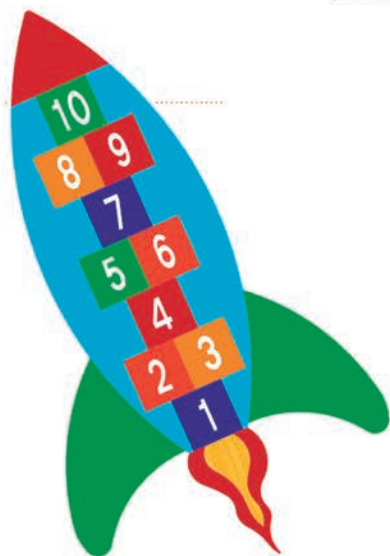

Rayuela de animales 0905



Círculos con animales 0907



**Cusano de números 0908**

Numeros del 1 al 20

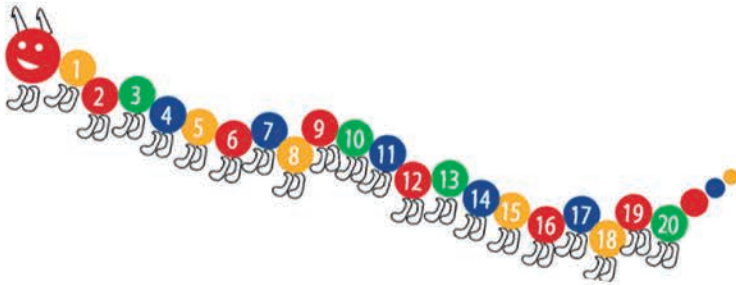

**Cusano de letras 0909**

Letras de la A a la Z



**Laberinto 0910**

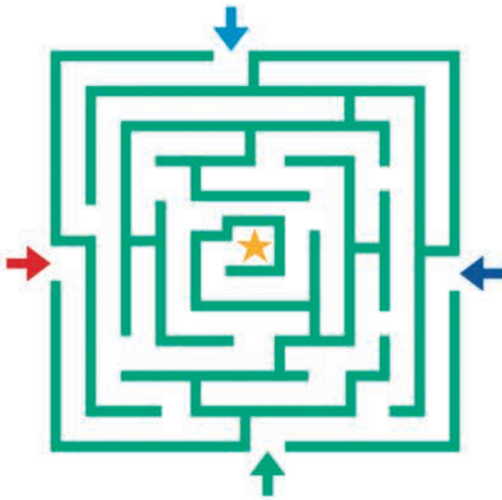

**Pulpo 0911**



**Tablero de números 0912**



91	92	93	94	95	96	97	98	99	100
81	82	83	84	85	86	87	88	89	90
71	72	73	74	75	76	77	78	79	80
61	62	63	64	65	66	67	68	69	70
51	52	53	54	55	56	57	58	59	60
41	42	43	44	45	46	47	48	49	50
31	32	33	34	35	36	37	38	39	40
21	22	23	24	25	26	27	28	29	30
11	12	13	14	15	16	17	18	19	20
1	2	3	4	5	6	7	8	9	10

Estimulan la creatividad del niño

Juegos divertidos y didácticos

Animados parques infantiles

Aprendizaje activo

ESCANÉAME



**DE FÁCIL INSTALACIÓN**

1 2 3



Limpie la superficie



Aplique el adhesivo



Fijelo con el soplete de gas



No emite sustancias dañinas para el medio ambiente.  
No contiene plomo u otros metales pesados.



### Barco arenero 1001

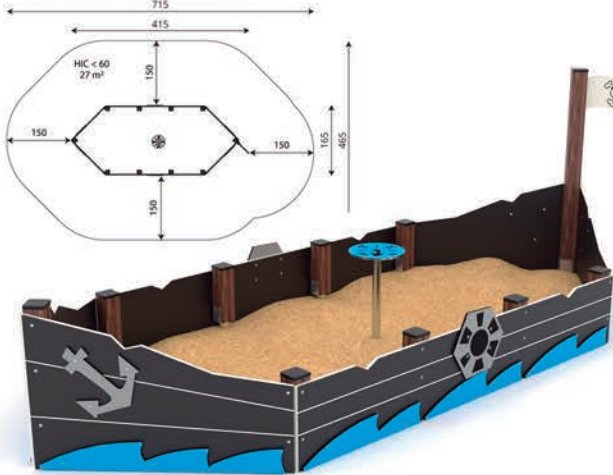

**HDPE**   
**EN 1176**   
 140 cm  
**HIC**  
 <math>< 60</math> cm  
 1-2 años

### Excavadora 1002



**HDPE** **EN 1176**   
 80 cm  
**HIC**  
 <math>< 60</math> cm  
 2-12 años

### Caleón 1003



**HDPE** **INOX**   
**EN 1176**   
 290 cm  
**HIC**  
 120 cm  
 3-4 años

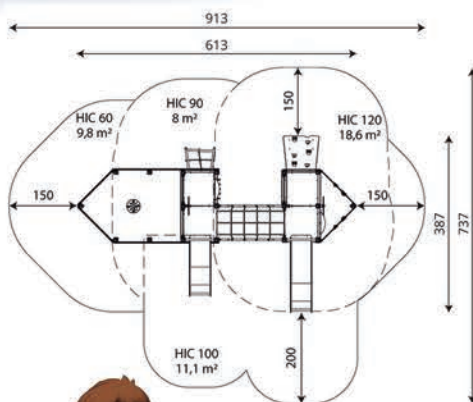

MEDINA DE RIOSECO





Básica 1101

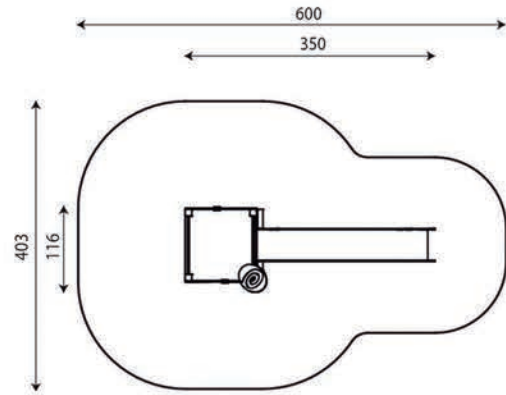

Básica 1102

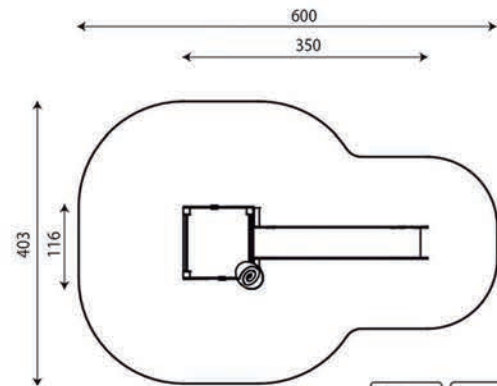

Básica 1103

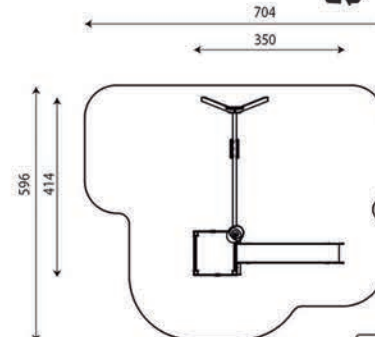



### Madera I201

Número usuarios  
7 niños

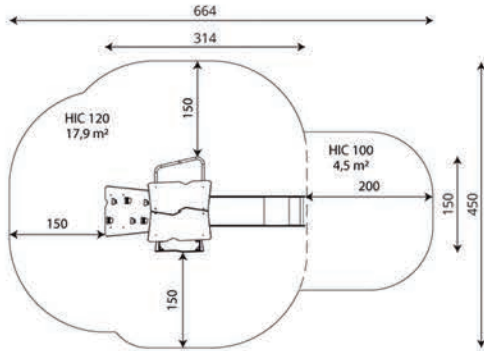

### Madera I202

Número usuarios  
11 niños

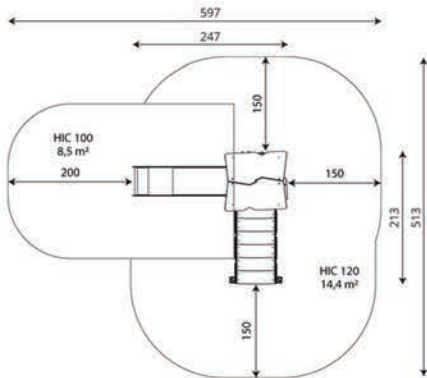

### Madera I203

Número usuarios  
12 niños

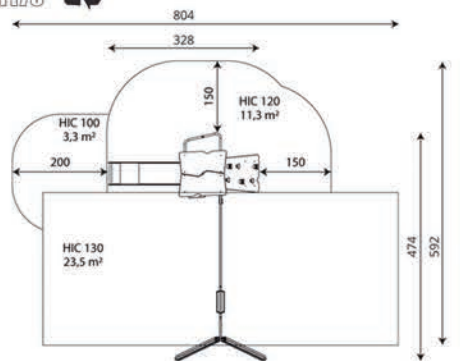

Número usuarios  
13 niños



Madera 1204

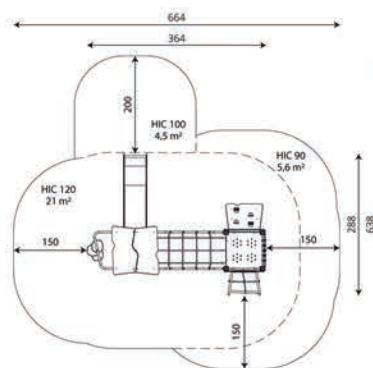

ESCANÉAME



ZARATÁN

Número usuarios  
23 niños



Madera 1205

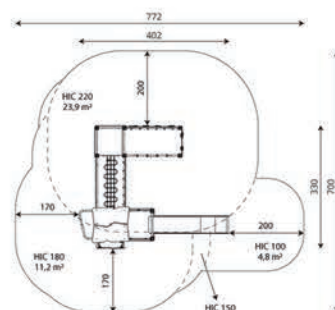



PALENCIA









Número usuarios  
**19 niños**

Madera 1206







 337 cm

 190 cm

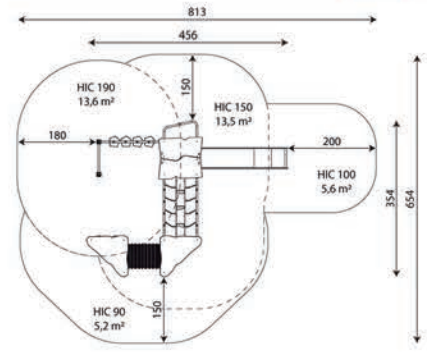
 3-4 años



Altura tobogán  
150 cm





Madera 1207

Número usuarios  
20 niños



370 cm

HIC  
180 cm

3-4 años

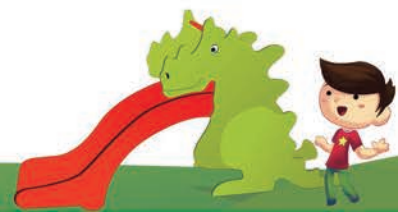

Madera 1208

Número usuarios  
29 niños



**4** paneles educativos

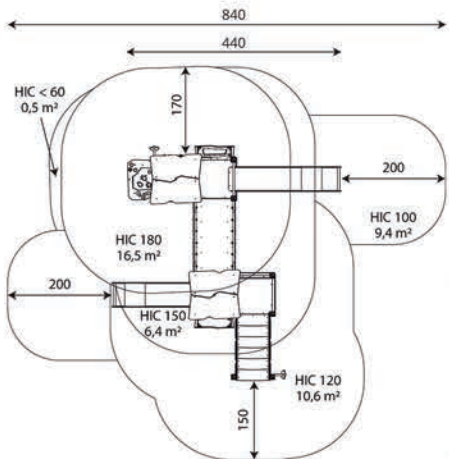

Madera I209

Número usuarios  
22 niños



EN 1176

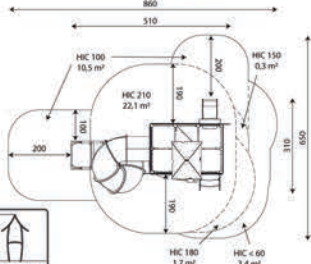

405 cm

HIC  
210 cm

4-8 años



Madera I210

Número usuarios  
39 niños



EN 1176

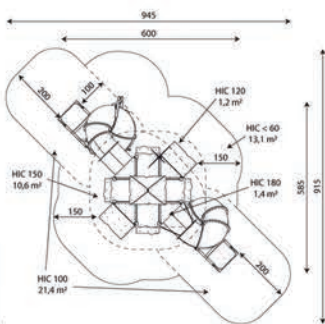

630 cm

HIC  
180 cm

3-4 años





Madera I211

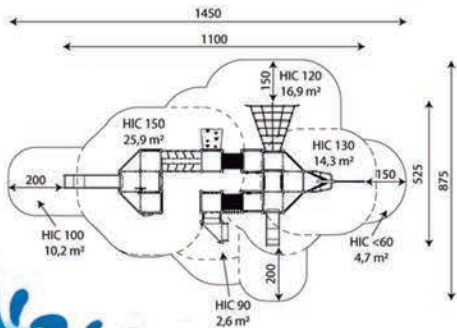

# Barco PIRATA

TOBOGÁN DE 150 CM, TOBOGÁN DE 90 CM, PANELES Y REDES DE ESCALADA, TÚNELES RÍGIDOS, ABECEDARIO, TIMÓN, PRISMÁTICOS Y MUCHOS PANELES EDUCATIVOS



Madera Inclusivo 1212

 277cm  
 HIC 90cm  
 4-8 años

 HDPE  
 INOX  
 iInclusivo!  
 TÜV Rheinland  
 EN 1176  

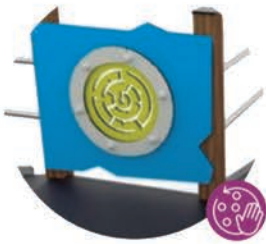
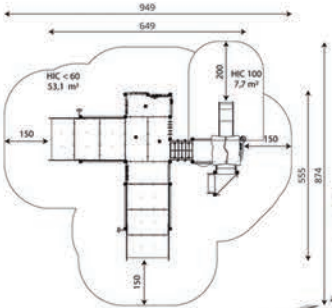
  
**5** paneles educativos  
 + 1 panel musical



 SALAS

# Peques

Número usuarios  
14 niños **Madera 1213**



Altura tobogán 59 cm



LA CISTÉRNIGA

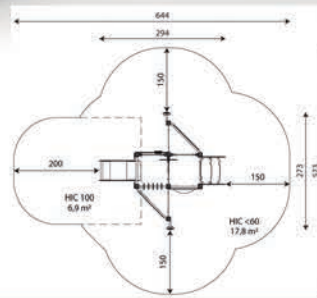

Número usuarios  
14 niños **Madera 1214**



Altura tobogán 90 cm

Altura tobogán 59 cm

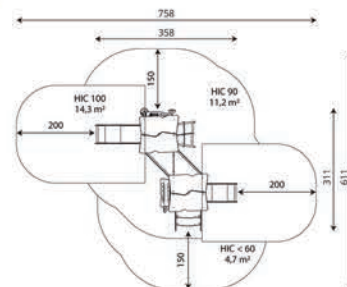



**Metal 1301**

Número usuarios  
**5 niños**

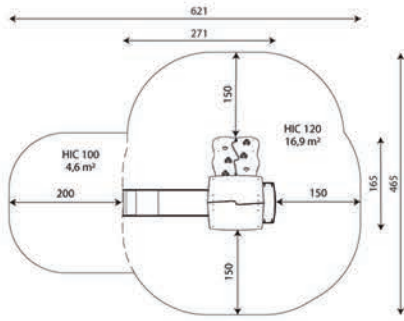

**Metal 1302**

Número usuarios  
**14 niños**

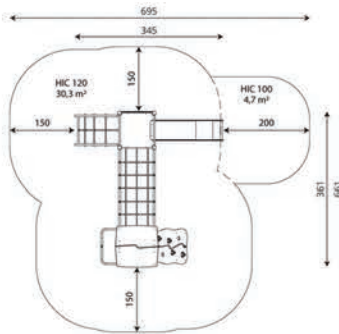

**Metal 1303**

Número usuarios  
**18 niños**

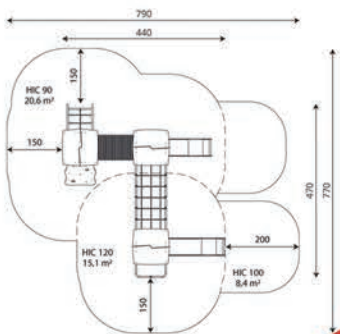



Metal 1304

Número usuarios  
55 niños



# 9torres

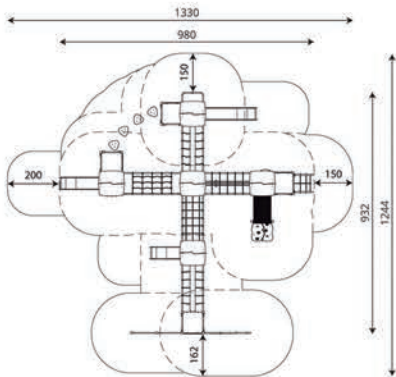



Metal Plus 1401

Número usuarios  
9 niños

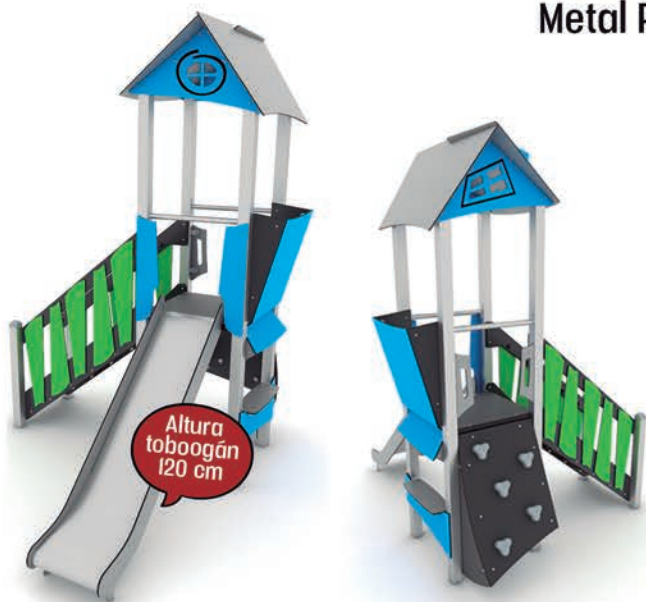

Altura tobogán  
120 cm

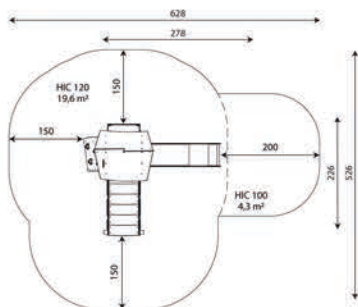

Metal Plus 1402

Número usuarios  
8 niños



Altura tobogán  
120 cm

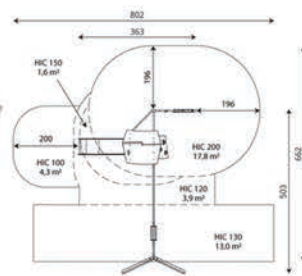

Metal Plus 1403

Número usuarios  
9 niños



Altura tobogán  
150 cm

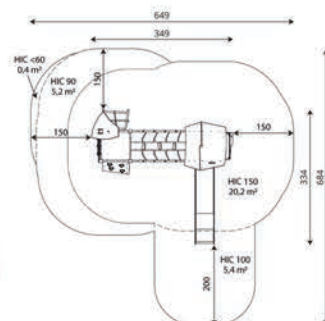

con panel musical







### Metal Plus 1407

Número usuarios  
38 niños

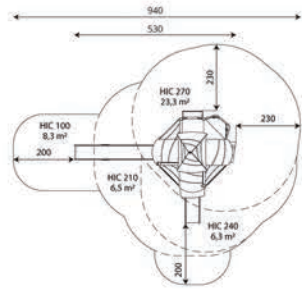

Altura tobogán 300 cm

Altura tobogán 90 cm

asiento columpio



### Metal Plus 1408

Número usuarios  
38 niños



Altura tobogán 120 cm



asiento columpio

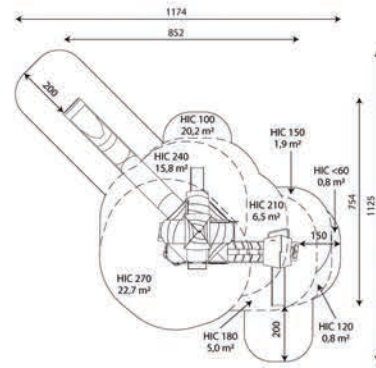

Altura tobogán 300 cm

Altura tobogán 90 cm



Metal Plus INCLUSIVO 1409

¡inclusivo!

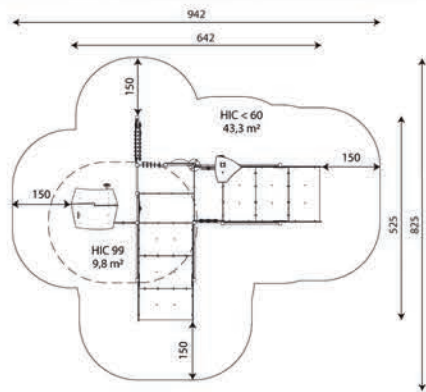

**5**  paneles educativos  
+ 1 panel musical

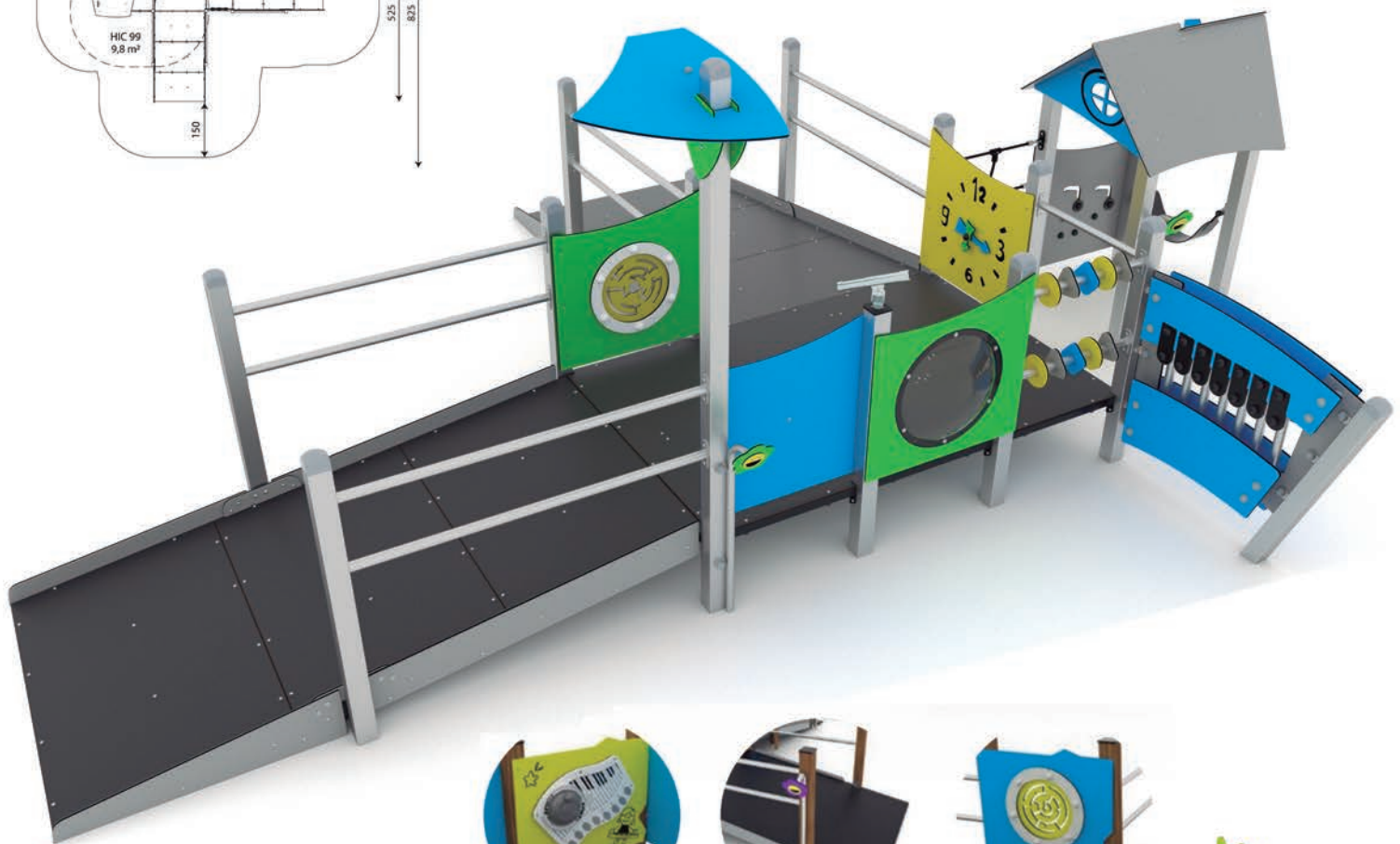

Peques

Metal Plus 1410

Número usuarios  
4 niños

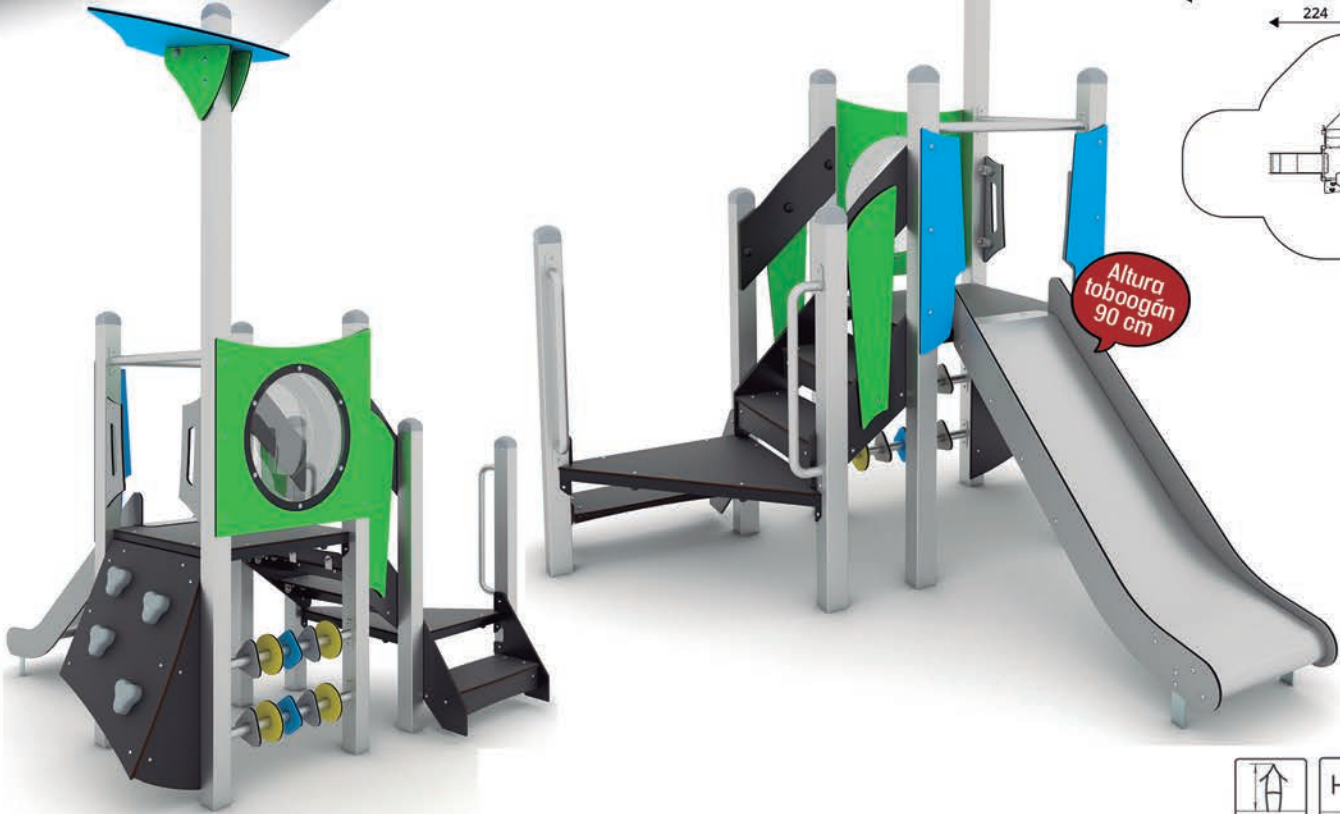
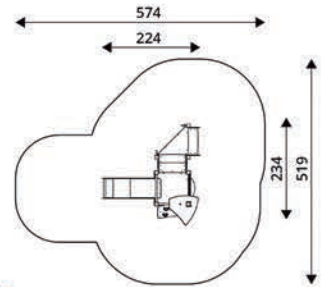

Altura tobogán 90 cm



Metal Plus 1411

Número usuarios  
8 niños

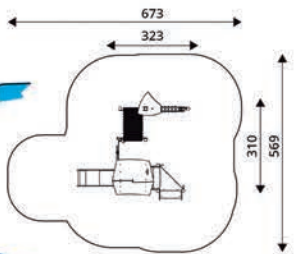

Altura tobogán 90 cm

con panel musical





Castillo 1501



Gama  
**CASTILLO**

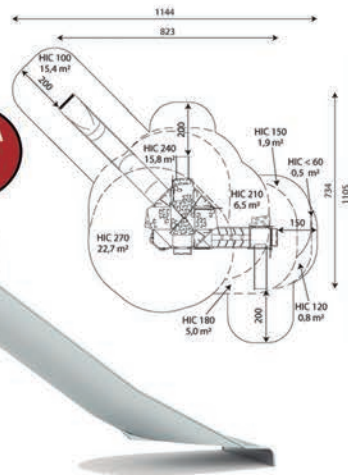
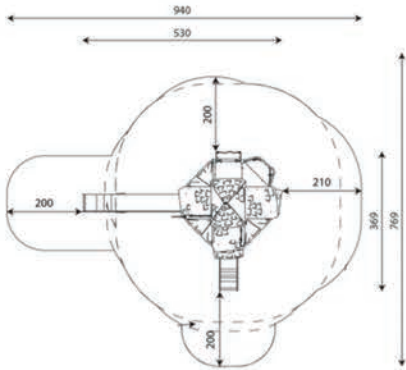

Castillo 1502



Completa la gama con



Muelle 1504

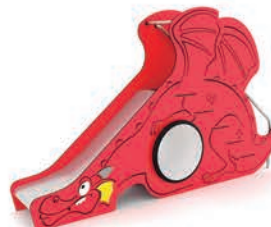

Tobogán 1505  
Dragón



Casita 1506



Castillo 1503

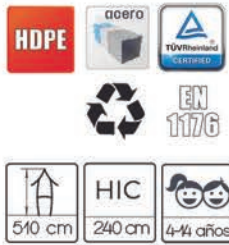

Opción tobogán tubular PE

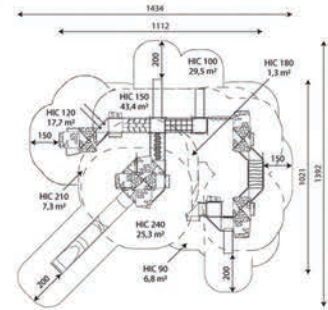



Jungla 1601



# Gama JUNGLA

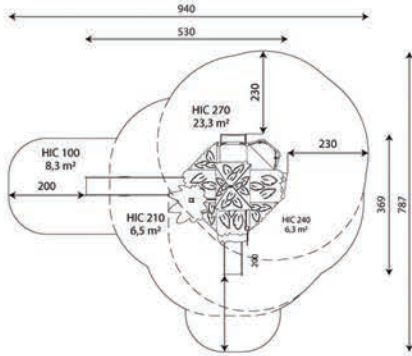

Jungla 1602

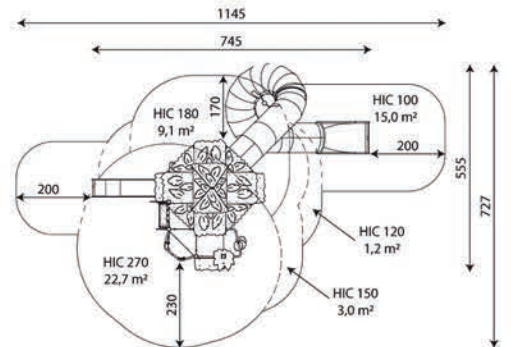

# Jungla 1603

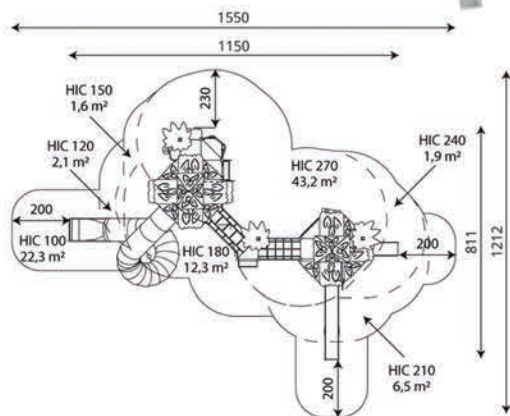

Completa la gama con



Muelle 1604  
León



Muelle 1605  
Cocodrilo



Casita 1606





Espacio 1701



# GAMA ESPACIO

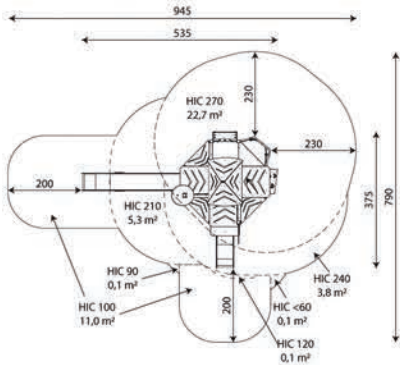

Altura tobogán 210 cm

Altura tobogán 90 cm



Espacio 1702



Altura tobogán 360 cm

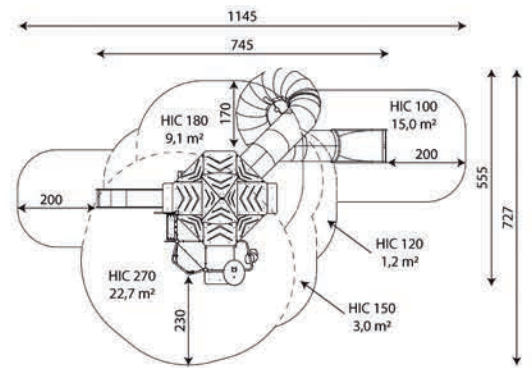

**Espacio 1703**

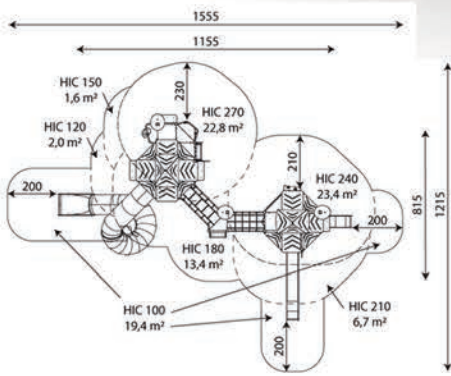

**Completa la gama con**



**Muelle 1704**  
Omni



**Balancín 1705**



**Casita 1706**





# ADÉNTRATE EN EL CUBO DE POSIBILIDADES

*Donde cada esquina guarda un SECRETO por descubrir*

### Cubic 1801



# GAMA CUBIC

SOLO PARA SUELO BLANDO

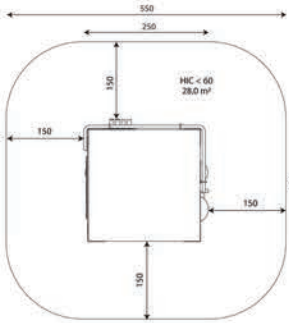
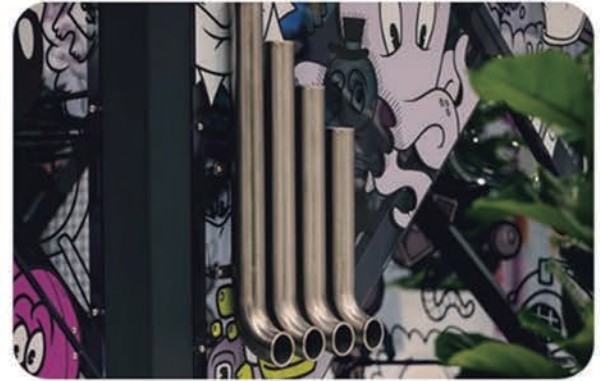

### Cubic 1802



Altura tobogán 220 cm

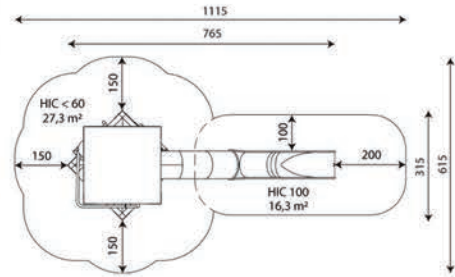

### Cubic 1803



Altura tobogán 560 cm

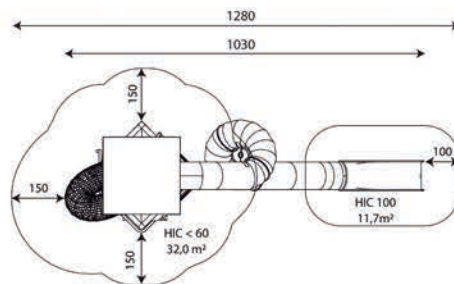

### Cubic 1804





### Cubic 1805



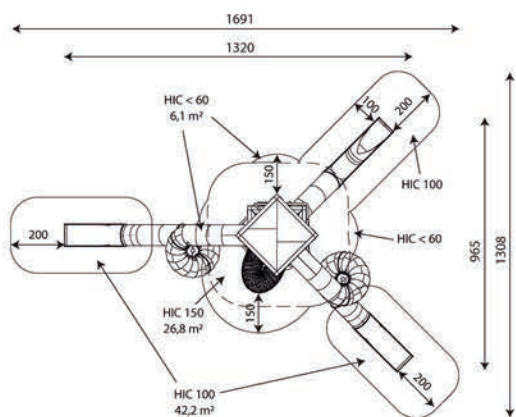

### Cubic 1806



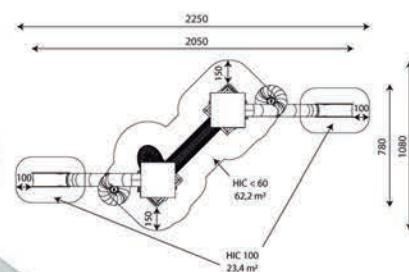





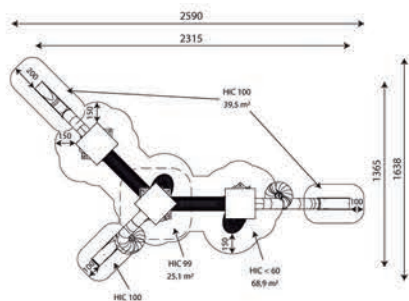

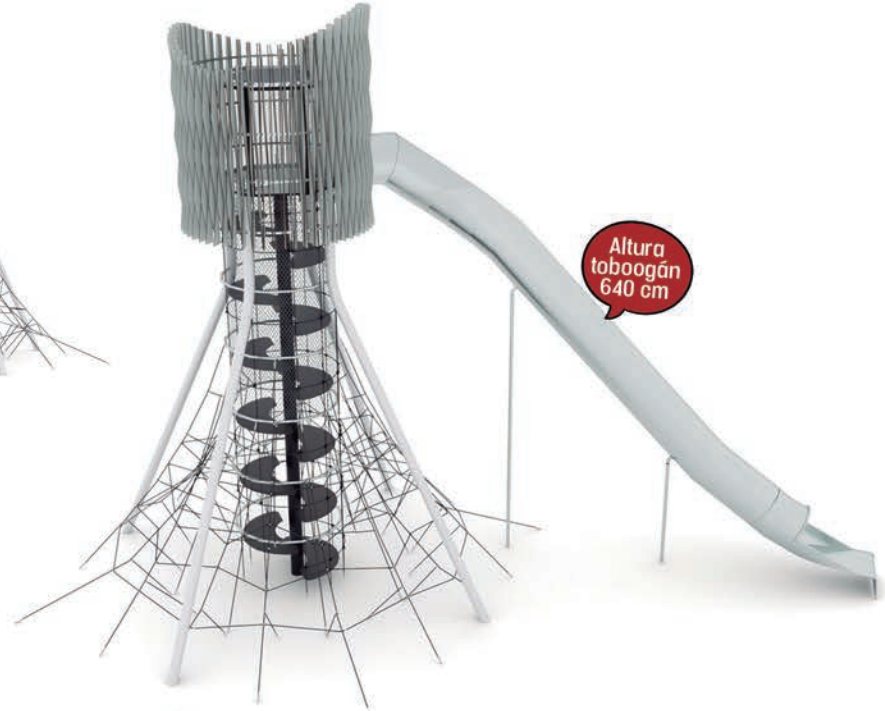

### Cubic 1807

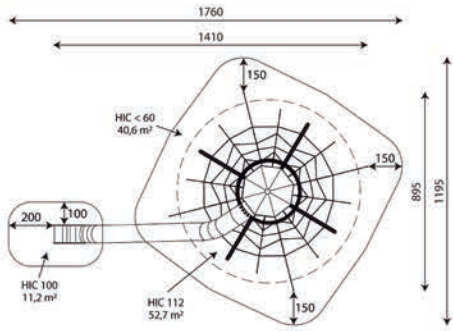

Altura tobogán 640 cm



104,5 m²

### Cubic 1808



Altura tobogán 365 cm

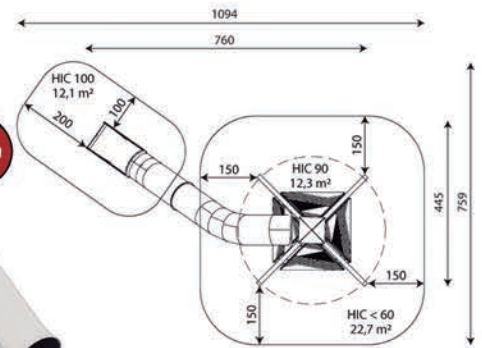

### Cubic 1809



Altura tobogán 530 cm

Altura tobogán 355 cm

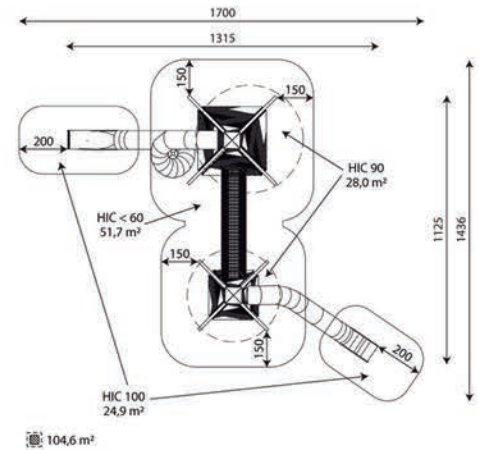

104,6 m²



Aluminio 1901



  

  
 325 cm    160 cm    3-12 años

# GAMA

# ALUMINIO

Los parques infantiles de aluminio son una excelente opción debido a su **durabilidad, resistencia a la corrosión y bajo mantenimiento.**

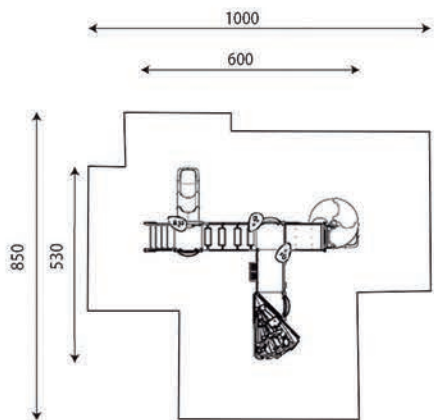
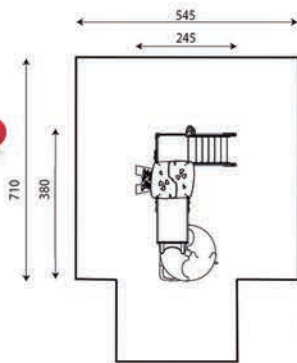

Aluminio 1902



  
 355 cm    180 cm    3-12 años





### Aluminio 1903

HDPE	aluminio	TÜV AUSTRIA CERTIFIED
		EN 1176
400 cm	HIC 200 cm	4-4 años



### Aluminio 1904

HDPE	aluminio	TÜV AUSTRIA CERTIFIED
		EN 1176
400 cm	HIC 180 cm	4-4 años





Altura tobogán 330 cm

Altura tobogán 240 cm

Altura tobogán 150 cm

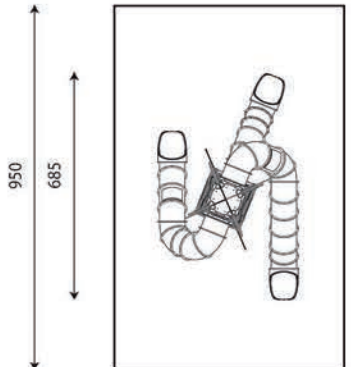
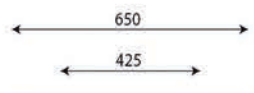
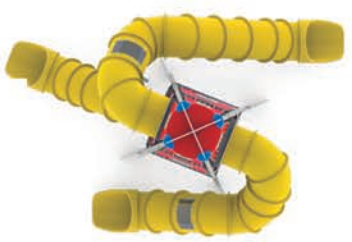

**Aluminio 1905**



# Aluminio 1906

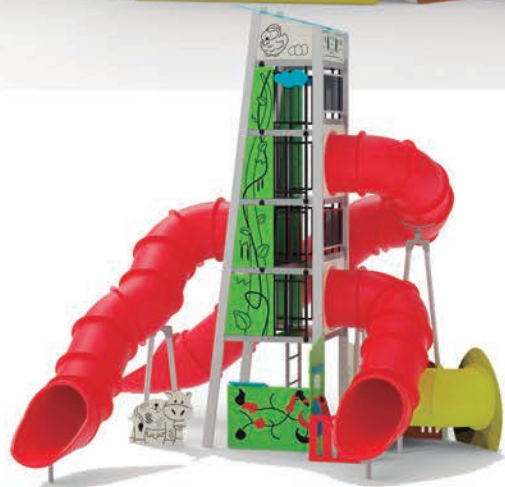
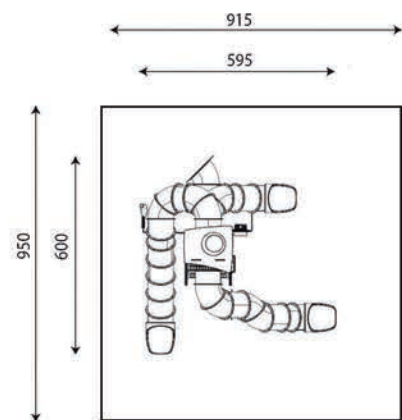
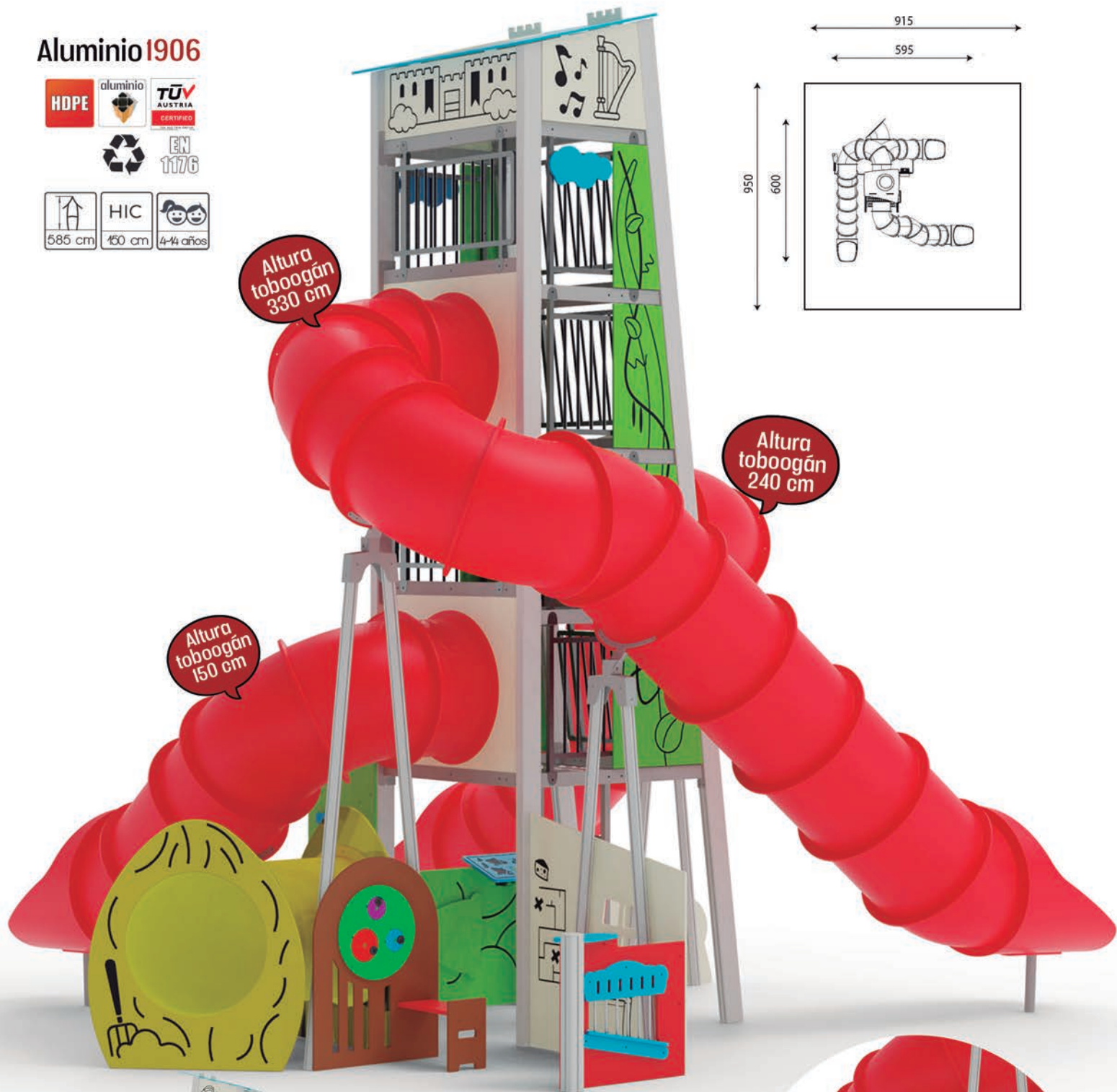



# GAMA ROBINIA

*Donde la diversión se combina con la belleza natural*





### Robinia 2001

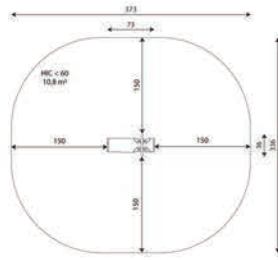
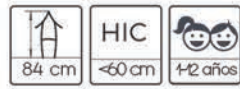

### Robinia 2002

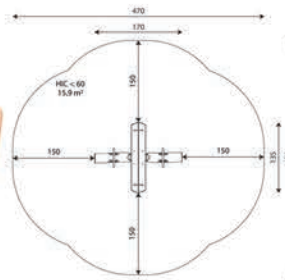
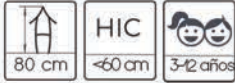

### Robinia 2003

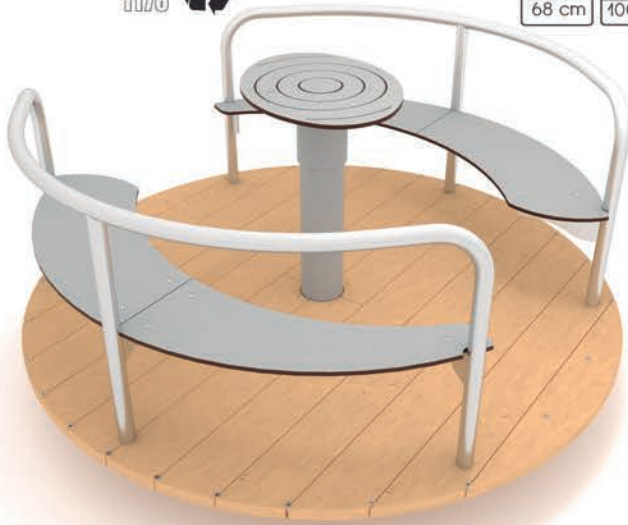
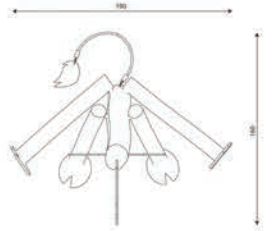
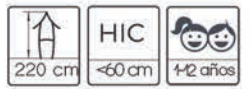

### Robinia 2004

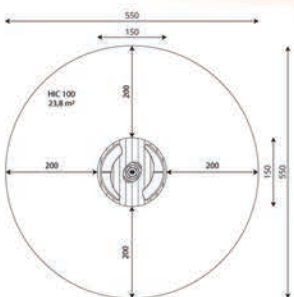

### Robinia 2005

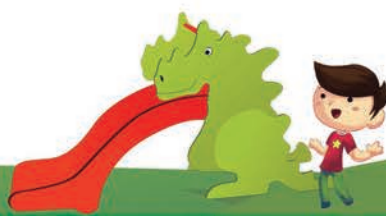
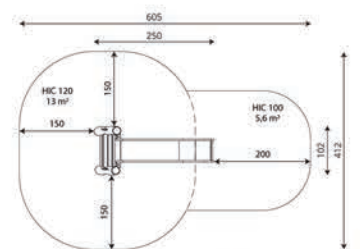

Robinia 2006

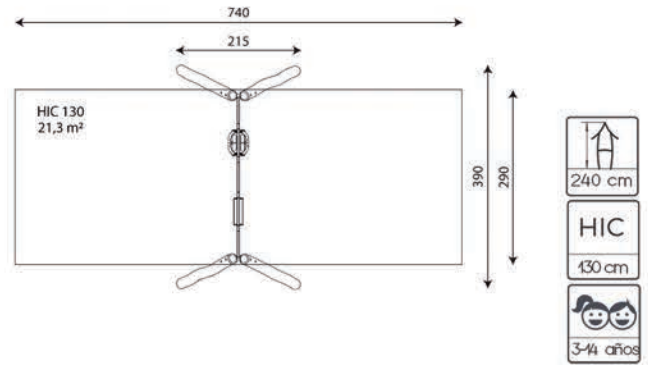

Robinia 2007

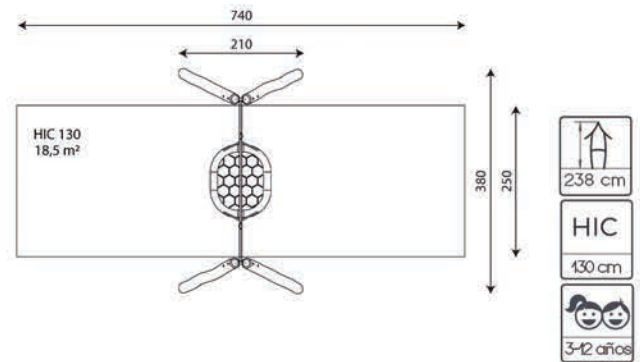



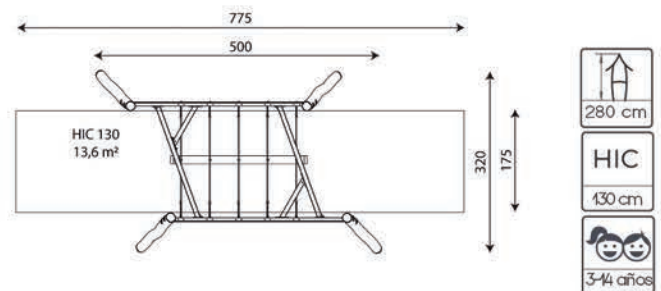





Robinia 2008





### Robinia 2009



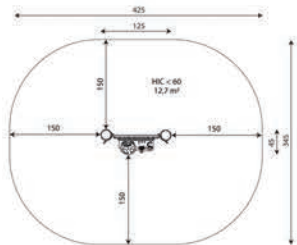

  
 115 cm  
 HIC  
 <math><0.60\text{ cm}</math>  
 1-8 años





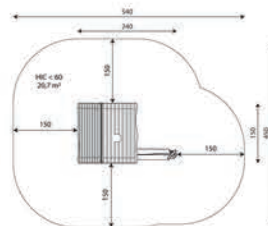





### Robinia 2010



  

  
 195 cm  
 HIC  
 <math><0.60\text{ cm}</math>  
 1-8 años





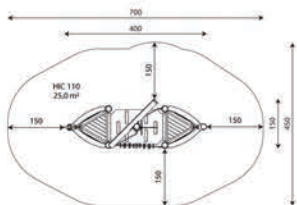
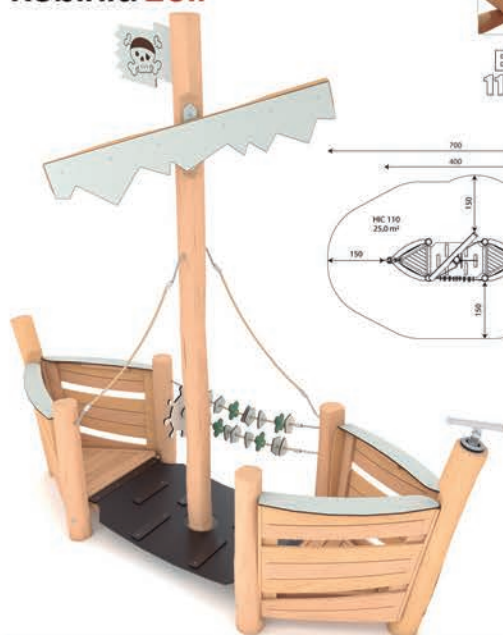





### Robinia 2011

  

  
 350 cm  
 HIC  
 110 cm  
 1-8 años



### Robinia 2012

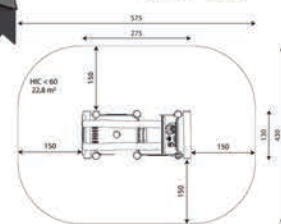
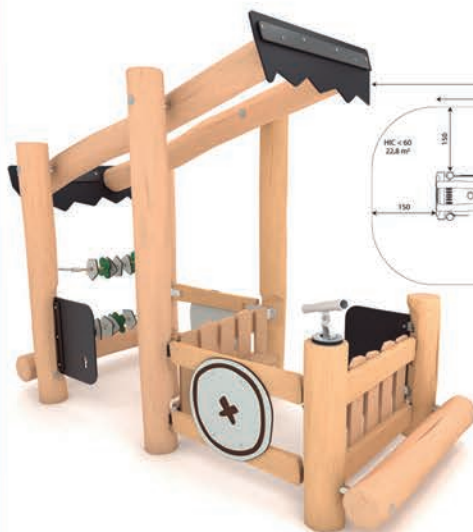

  
 210 cm  
 HIC  
 <math><0.60\text{ cm}</math>  
 1-8 años



### Robinia 2013





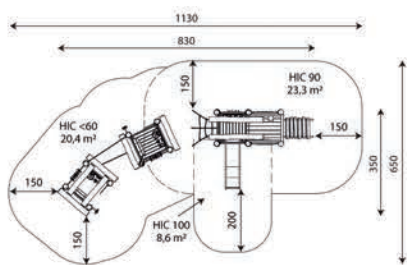

 290 cm  
 HIC  
 0,90 cm  
 2-12 años





### Robinia 2014

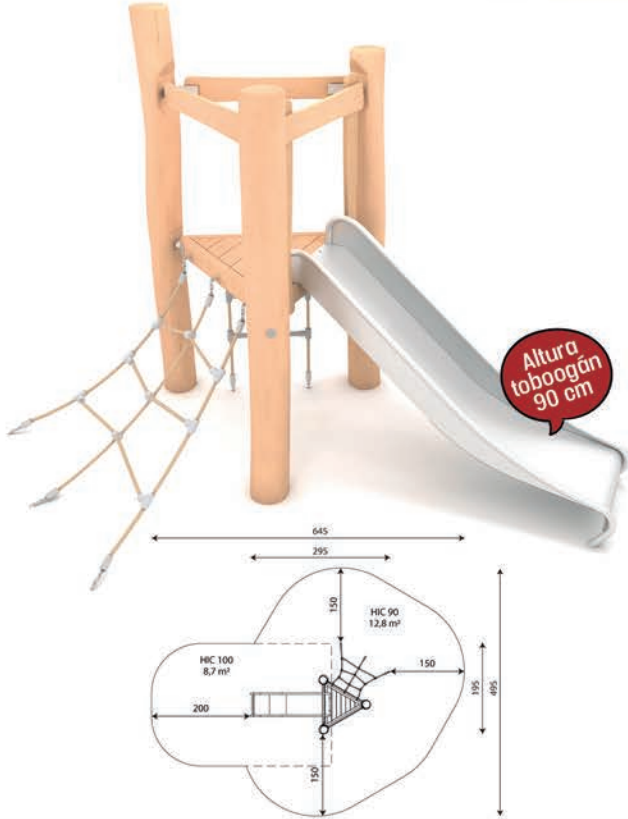

### Robinia 2015

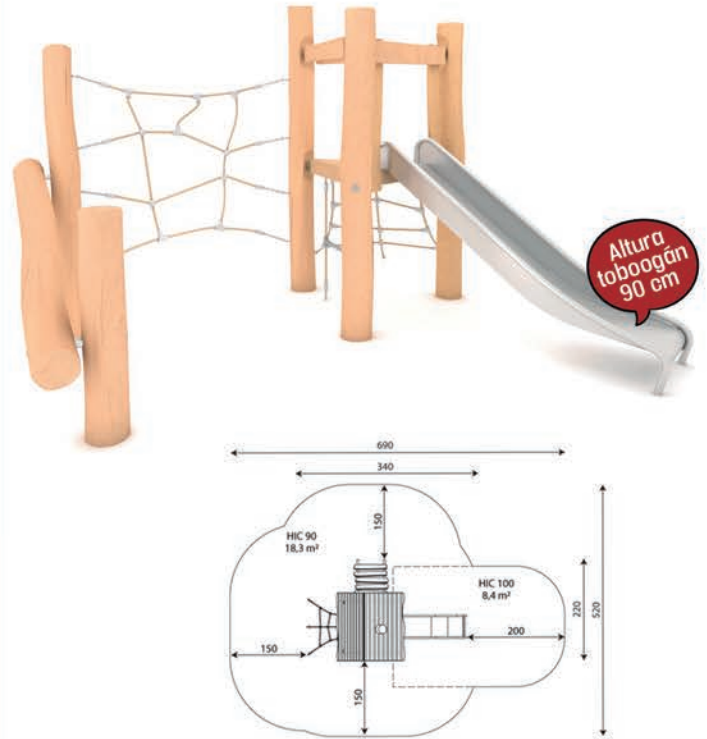

### Robinia 2016



### Robinia 2017

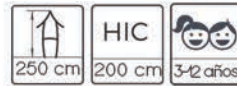



### Robinia 2018

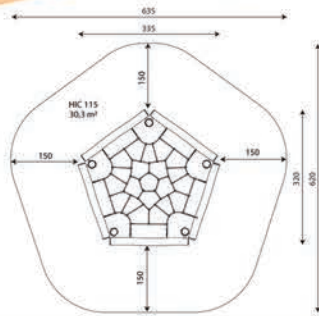
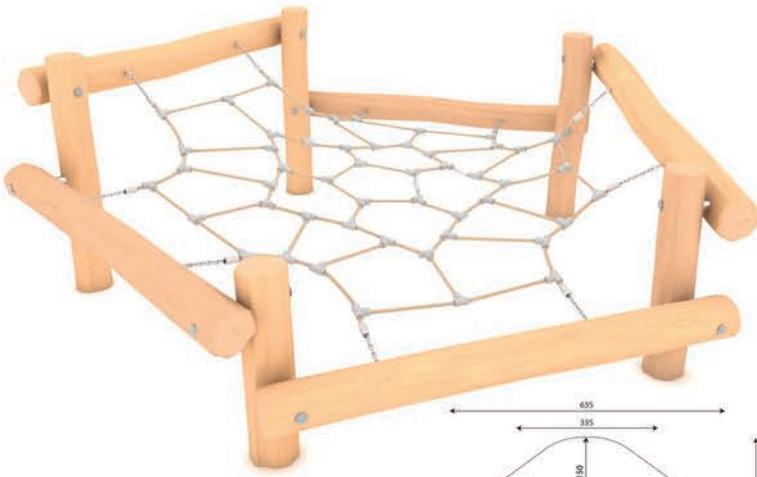

### Robinia 2019

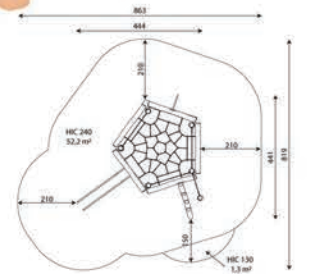
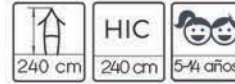

### Robinia 2020

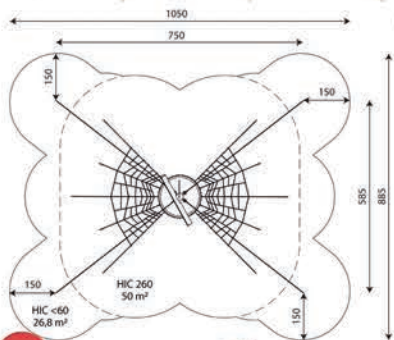
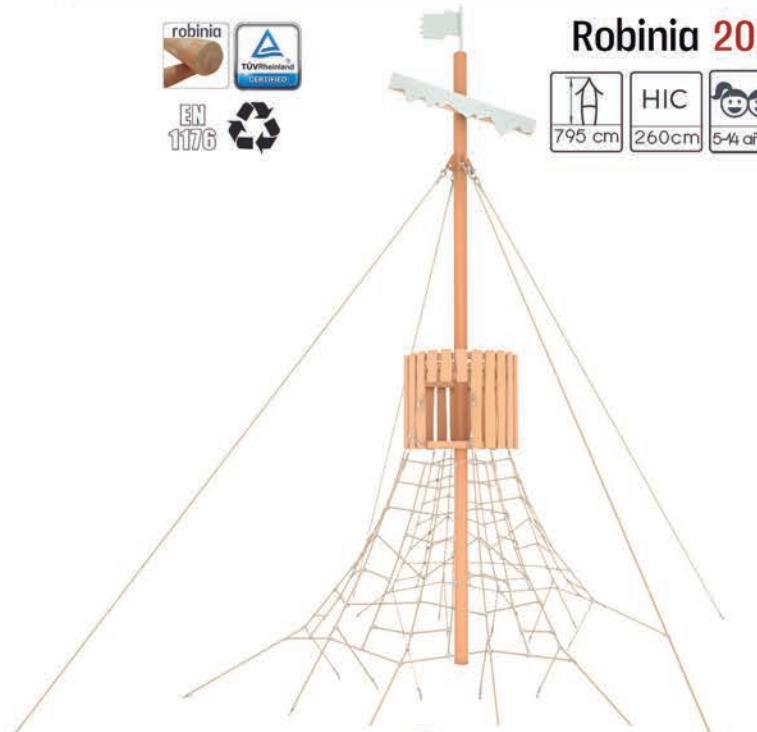

### Robinia 2021

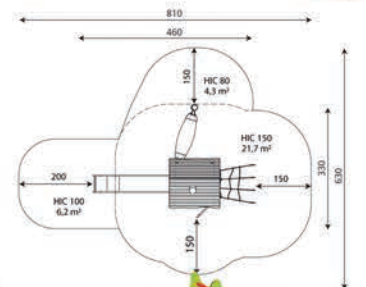

Altura tobogán 150 cm





### Robinia 2022



ALTURA  
3 METROS



### Robinia 2023

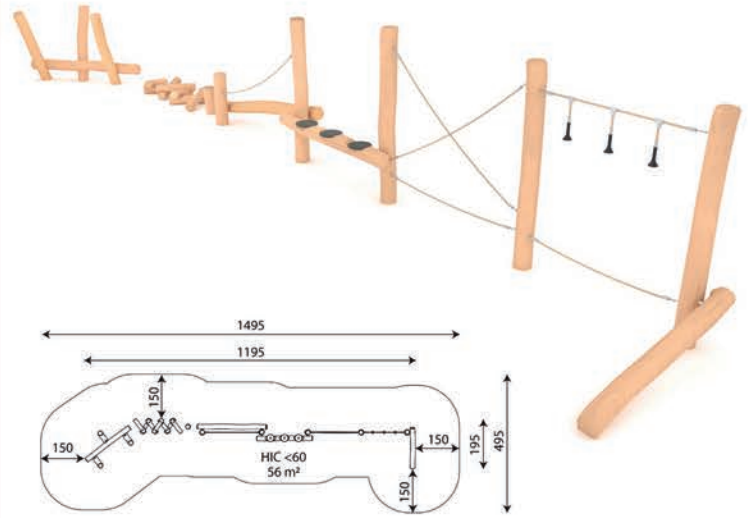
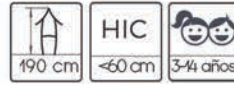

### Robinia 2024

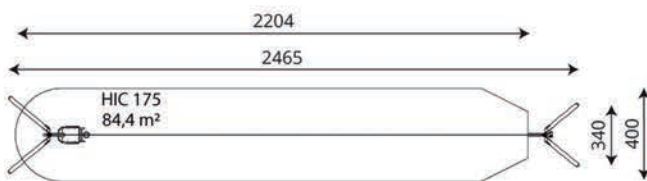
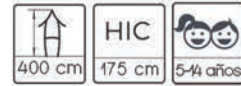

### Robinia 2025

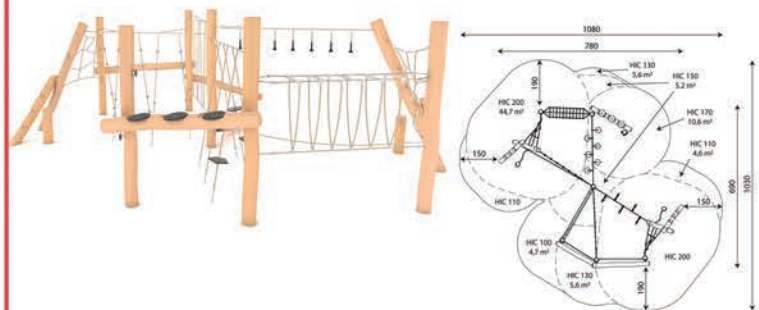

### Robinia 2026

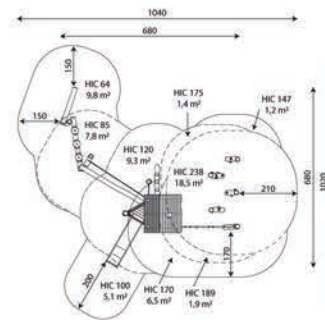

### Robinia 2027

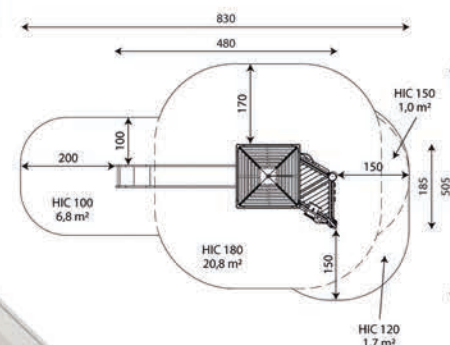



# SUMÉRGETE EN UN OASIS DE SERENIDAD Y ESTILO CON NUESTRAS PÉRGOLAS

*Espacios al aire libre inigualables*

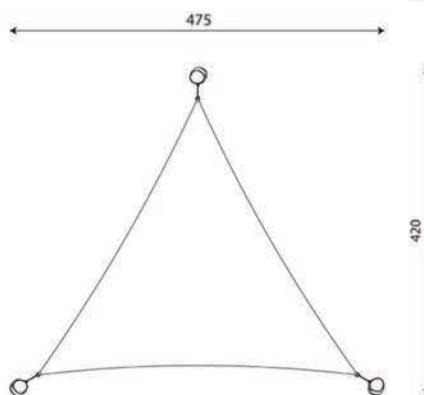

## Robinia 2028



## Robinia 2029

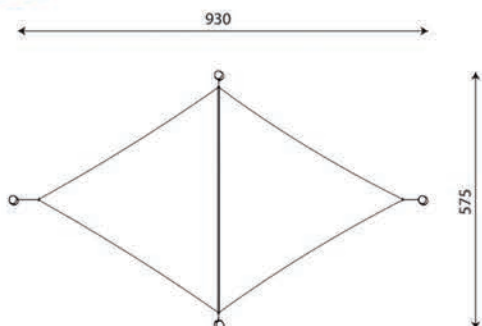

### El Panda 2101

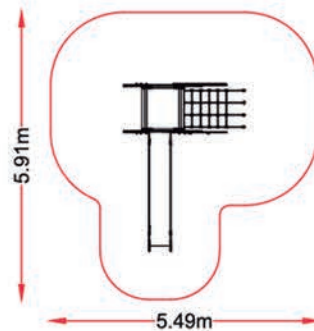

### El Saltamonte 2102

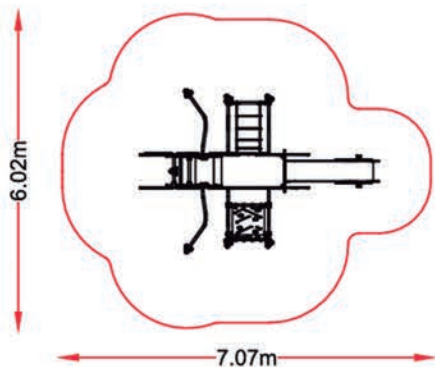

### El Camaleón 2103

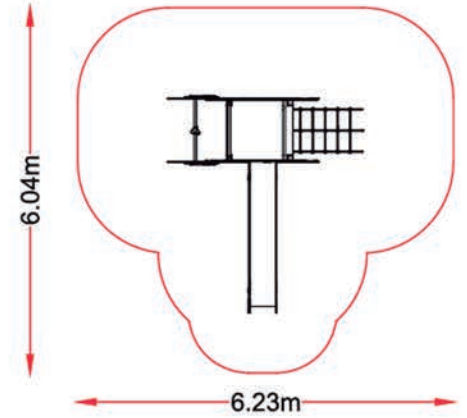

### El Gorila 2104

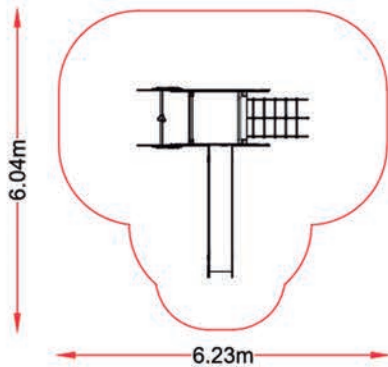

# RECICLADO

## la mejor solución

Descubre una nueva forma de jugar con nuestros parques infantiles fabricados con **MATERIALES RECICLADOS**, donde la diversión se une al compromiso con el medio ambiente para crear un futuro más sostenible para nuestros niños.



**ESCANÉA EL CÓDIGO QR**

Descubrirás la gama de productos **RECICLADOS**

Composite 100% reciclado (residuos, principalmente ropa usada)

Postes de acero asegurando la estabilidad de la estructura

Polietileno de alta densidad 100% reciclado

Bajas emisiones de CO<sub>2</sub>

Elementos inclusivos

Plataformas de madera contrachapada antideslizante y resistente al agua

Variedad de juegos educativos

Polietileno de alta densidad con núcleo reciclado





### Loseta de caucho 2201



COLOR	LARGO	ANCHO	ESPESOR
Rojo	1000 mm	1000 mm	40 mm
Rojo	1000 mm	500 mm	40 mm
Verde	1000 mm	1000 mm	40 mm
Verde	1000 mm	500 mm	40 mm



\*Disponemos de bisel lateral y bisel esquina.

### Caucho continuo 2202 Acabado en coloreado



\*Fabricado a partir de grañas de caucho 100% recicladas, encapsuladas en varios grosores y colores.



### Caucho continuo 2203 Acabado en EPDM



\*Fabricado a partir de grañas de caucho de EPDM, disponible en varios grosores y colores.

Aplicación directa en el lugar donde debe ser instalado



### Césped play 2204 Especial para parques infantiles



**ANTIESTÁTICO**

Fibras de monofilamento de 27 mm.  
Excelente recuperación. Base de poliuretano.

Colores disponibles

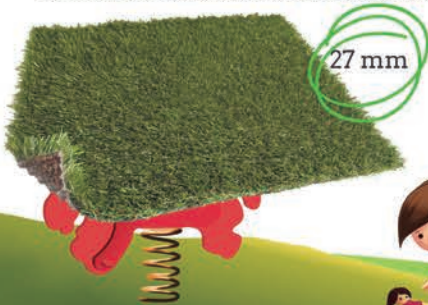



**Diseñamos tu parque  
a medida**

# ¿TIENES UNA SUPERFICIE A EQUIPAR?

Multitud de combinaciones disponibles





**SOLICITA NUESTRO  
ASESORAMIENTO**

En **FERCITY** ofrecemos un servicio específico de mantenimiento y puesta a punto de parques infantiles y mobiliario urbano. Nuestro equipo de técnicos se desplaza donde sea necesario.



## CUIDAMOS

Mantenemos parques infantiles y mobiliario urbano.



## REPARAMOS

Solventamos cualquier desperfecto en parques infantiles.



ANTES



DESPUÉS





# CUBIERTAS TEXTILES

Diseñadas para ofrecer un entorno cómodo para jugar durante todo el año.

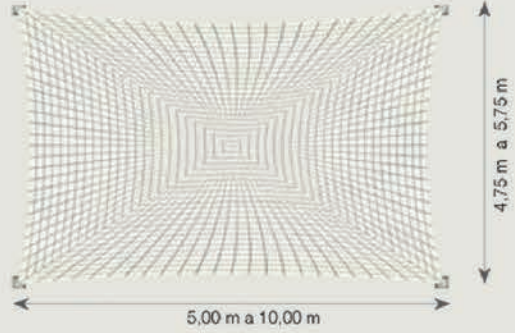
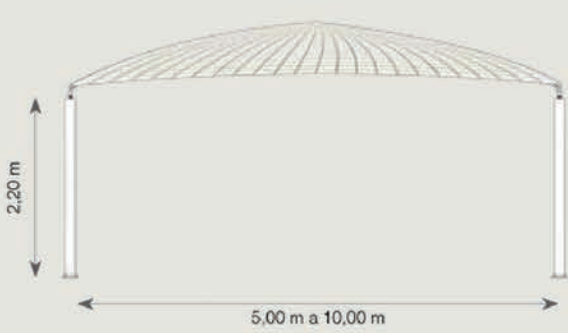

**POSTES:**  
Tubo de acero  
de 140 x 4 mm



**DIAGONAL:**  
Tubo de acero de  
diam. 60 x 2 mm



**LONA:**  
PVC de alta  
resistencia 650g/m<sup>2</sup>

COLORES DISPONIBLES:



A photograph of a modern urban plaza. In the foreground, several green metal structures with flat, perforated tops are arranged. Underneath these structures, several white hammocks are suspended. The ground is paved with light-colored tiles. In the background, there are tall, modern buildings with glass facades and some greenery. The lighting suggests a bright, sunny day.

*Espacios*

**ÚNICOS**

PARA CENTROS  
COMERCIALES Y  
ZONAS DE OCIO



*Innovación*  
**CITY JUNGLE**



**ESPACIOS INIGUALABLES**



*Novedad*  
**ÁGORA**





# BUZÓN *Reyes Magos y Papá Noel*



Polietileno de alta densidad con protección UV

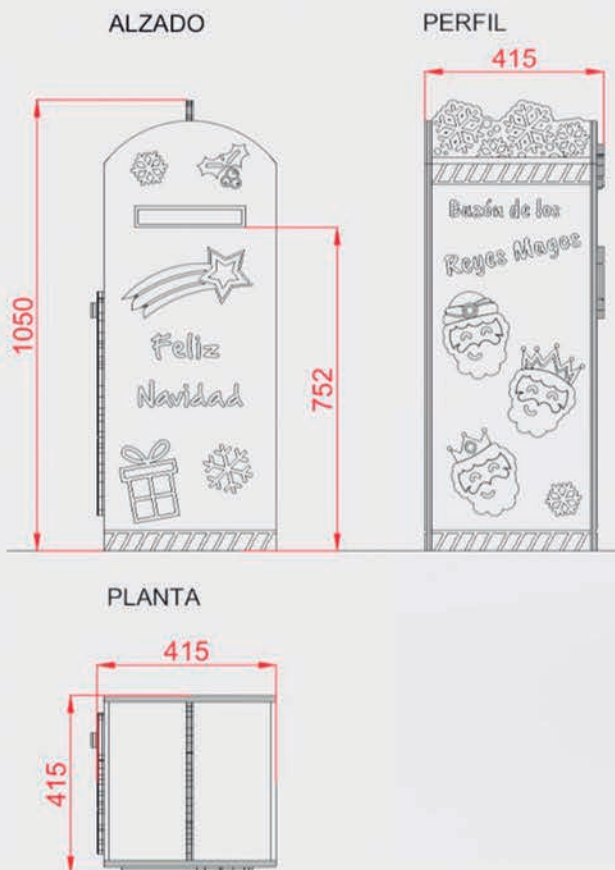



Desde Fercity trabajamos para ofrecer a nuestros clientes el mejor servicio al mejor precio posible, por ello hemos firmado un acuerdo de colaboración con SANPE INGENIERIA, el único organismo en Castilla y León de **inspección y certificación de áreas de juego infantil, instalaciones deportivas y áreas biosaludables**, acreditado por ENAC.

Fruto de ello, nuestros clientes podrán beneficiarse de un descuento sobre el precio de tarifa. El trabajo de Sanpe Ingenieria consiste en realizar un estudio técnico sobre los niveles de seguridad y el estado en el que se encuentran las áreas de juego, pudiendo ser este favorable o no. En el caso de ser favorable, se emite un **certificado de inspección positivo**.

## ¿EN QUÉ CONSISTE EL SERVICIO DE INSPECCIÓN?

### PARQUES INFANTILES Y CIRCUITOS BIOSALUDABLES

Se revisan todos los niveles de seguridad:

- Estado estructural
- Suelo de seguridad
- Atrapamientos
- Elementos del juego
- Elementos del parque
- Requisitos particulares
- Situación en el área
- Estado visual

#### Normativa

UNE-EN 1176

UNE-EN 1177

UNE 147103

UNE 172001

UNE-EN 16630

### EQUIPAMIENTO DEPORTIVO

Por su seguridad, se revisa:

- Estado estructural y visual
- Requisitos específicos de seguridad
- Métodos de ensayo
- Elementos del área
- Materiales
- Diseño

#### Normativa

UNE-EN 748

UNE-EN 749

UNE-EN 750

UNE-EN 1270

UNE-EN 14974

UNE-EN 15312



# Nuestras instalaciones

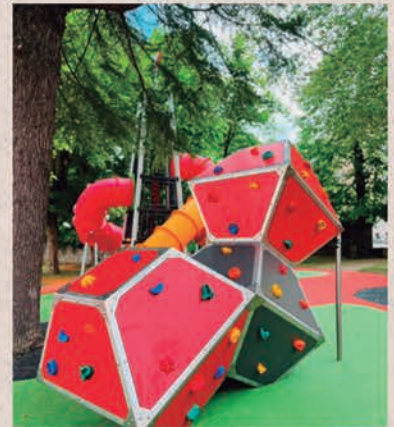



Categoría

# MOBILIARIO URBANO

¡Bienvenido al mundo del diseño y de la funcionalidad!



# ÍNDICE

## MOBILIARIO URBANO



BANCOS	100-104
PAPELERAS	105-107
FUENTES	108-110
PILONAS	111-112
JARDINERAS	113-114
MESAS	115-116
APARCABICICLETAS	117-118
VALLADO	119
CERRAMIENTOS	120
CUBRECONTENEDORES	121
PÉRGOLAS	122
ESTRUCTURAS DE MADERA	123
MARQUESINAS	124
CUBIERTAS	125-126
PARKING AUTOCARAVANAS	127
COMPLEMENTOS	128
ALUMBRADO	129
DECORACIÓN URBANA	130
ESCUDOS	131
LETRAS DECORATIVAS	132
SEÑALIZACIÓN RURAL	133-134
SEÑALIZACIÓN TURÍSTICA	135-136
SEÑALIZACIÓN ORIENTATIVA	137-139

<u>PREFABRICADOS DE HORMIGÓN</u>	<u>140</u>
<u>OBRA CIVIL</u>	<u>141</u>
<u>PINTADO DE PAREDES</u>	<u>142</u>

## Banco Plaza Real

**BANO1** Banco modelo plaza real. 19 listones de madera.

Pies de fundición con acabado imprimación antioxidante y pintura color gris forja. Listones de sección 40 x 35 x 2.000 mm de madera tropical tratada con protector fungicida, insecticida e hidrófugo.

Anclaje recomendado: Fijación al suelo mediante 4 anclajes de expansión M10 (no suministrados).



A 2000 mm  
H 785 mm  
H1 450 mm

## Banco Neobarmino

**BANO4** Banco modelo neobarmino. 6 tablonces de madera.

Pies de acero color gris martelé. Tablonces de sección 110 x 35 x 1.800 mm de madera tropical tratada con protector fungicida e hidrófugo.

Anclaje recomendado: Fijación al suelo mediante 4 varillas Ø10 mm (no suministrados).



A 1800 mm  
H 850 mm  
H1 460 mm

## Banco Romántico

**BANO2** Banco modelo romántico. 18 listones de madera.

Pies de fundición con acabado imprimación antioxidante y pintura color gris forja. Listones de sección 40 x 35 x 2.000 mm de madera tropical tratada con protector fungicida, insecticida e hidrófugo.

Anclaje recomendado: Fijación al suelo mediante 4 anclajes de expansión M10 (no suministrados).



A 2000 mm  
H 785 mm  
H1 450 mm

## Banco Fercity

**BANO5** Banco modelo fercity sin reposabrazos. 6 tablonces de madera.

**BANO6** Banco modelo fercity con reposabrazos. 6 tablonces de madera.

Pies y refuerzo central de pletina de acero de 70 x 10 mm con esmalte negro en poliéster al horno. Tablonces de sección 110 x 35 x 1800 mm de madera tropical tratada con protector fungicida, insecticida e hidrófugo.

Anclaje recomendado: Fijación al suelo mediante 4 anclajes de expansión M10 (no suministrados).



A 1800 mm  
H 850 mm  
H1 470 mm

**BANO6**

## Banco Madrid

**BANO3** Banco modelo madrid. 3 tablonces de madera.

Pies y refuerzo central de pletina de acero de 40 x 10 mm con esmalte negro en poliéster al horno. Dos tablonces de madera tropical de 150 x 40 mm en el asiento y un tablón de 200 x 45 mm en el respaldo de madera tropical tratada con protector fungicida, insecticida e hidrófugo.

Anclaje recomendado: Fijación al suelo mediante 4 anclajes de expansión M10 (no suministrados).



A 2000 mm  
H 870 mm  
H1 435 mm

## Banco Rústico

**BANO7** Banco modelo rústico.

Madera tratada en autoclave nivel IV, formado por estructura mecanizada de sección 70 x 70 mm con asiento y respaldo de grosor 45 mm cepillado y canto redondeado. (Suministro premontado y mecanizado).

Anclaje recomendado: Opción con base galvanizada para atornillar u opción para empotrar (sin base).



A 1950 mm  
B 604 mm  
H 794 mm

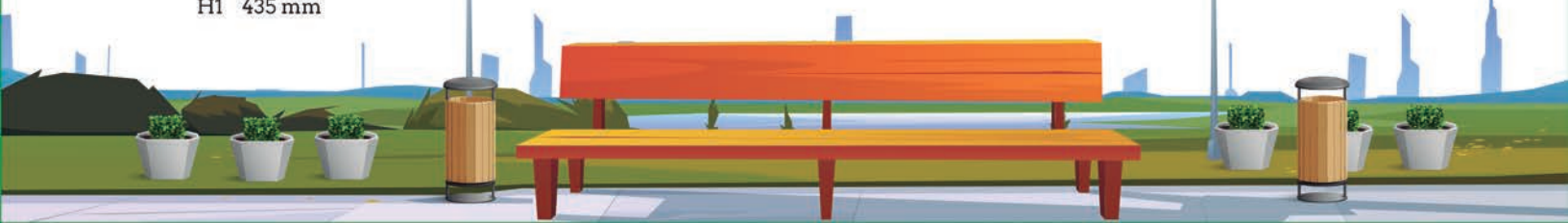

## Banco Rambla

**BAN08** Banco modelo rambla. Banco de acero.

Pies, respaldo y asiento de chapa de acero con pintura en polvo color gris efecto oxiron.

Anclaje recomendado: Fijación al suelo mediante 4 anclajes de expansión M10 (no suministrados).



A 1800 mm  
H 867 mm  
H1 415 mm

## Banco Alu SIN MANTENIMIENTO

**BANI2** Banco modelo alu con reposabrazos. 5 tabloncillos de aluminio.

**BANI3** Banco modelo alu sin reposabrazos. 5 tabloncillos de aluminio.

**BANI4** Banco modelo alu sin respaldo. 3 tabloncillos de aluminio.

**BANI5** Silla modelo alu. 5 tabloncillos de aluminio.

Pies de acero con recubrimiento en polvo color gris forja. Tabloncillos de aluminio imitación madera de 35 mm de espesor.

Anclaje recomendado: Fijación al suelo mediante 4 varillas Ø10 mm (no suministrados).



A 1800 mm  
H 826 mm  
H1 450 mm

## Banco Siena

**BAN09** Banco modelo siena sin respaldo. Banco de acero galvanizado.

**BAN10** Banco modelo siena con respaldo. Banco de acero galvanizado.

Pies y asiento de chapa de acero galvanizado en caliente. Acabado con pintura en polvo. Disponible en color rojo (RAL 3000), verde (RAL 6000), gris (RAL 7038) y negro (RAL 9005).

Anclaje recomendado: Fijación al suelo mediante 4 anclajes de expansión M10 (no suministrados).

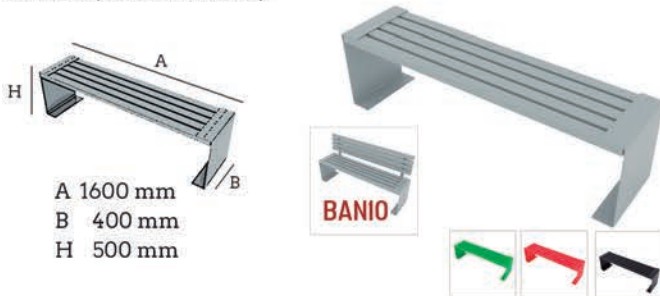

A 1600 mm  
B 400 mm  
H 500 mm

## Banco de Polietileno SIN MANTENIMIENTO

**BANI6** Banco de polietileno.

Pies de polietileno de alta densidad y fibra de vidrio.

Respaldo y asiento de polipropileno de alta calidad, tratado con UV, anti-graftiti y gran robustez. Colores disponibles: corten (RAL 8017), rojo (RAL 3020) y verde (RAL 6029).

Anclaje recomendado: Fijación al suelo mediante 4 anclajes de expansión M10 (no suministrados).



A 1650 mm  
H 830 mm  
H1 446 mm

## Banco Torino

**BANI1** Banco modelo torino. Banco de acero.

Pies, respaldo y asiento de chapa de acero de 8 mm de espesor. Acabado con pintura en polvo.

Disponible en color gris forja y corten (RAL 8011).

Anclaje recomendado: Fijación al suelo mediante 4 anclajes de expansión M10 (no suministrados).



A 1600 mm  
B 494 mm  
H 927 mm  
H1 550 mm

## Banco Eco SIN MANTENIMIENTO

**BANI7** Banco modelo eco.

Pies y refuerzo central de acero. Tabloncillos de madera tecnológica.

Anclaje recomendado: Fijación al suelo mediante 4 anclajes de expansión M10 (no suministrados).



A 1800 mm  
B 640 mm  
H 770 mm  
H1 445 mm

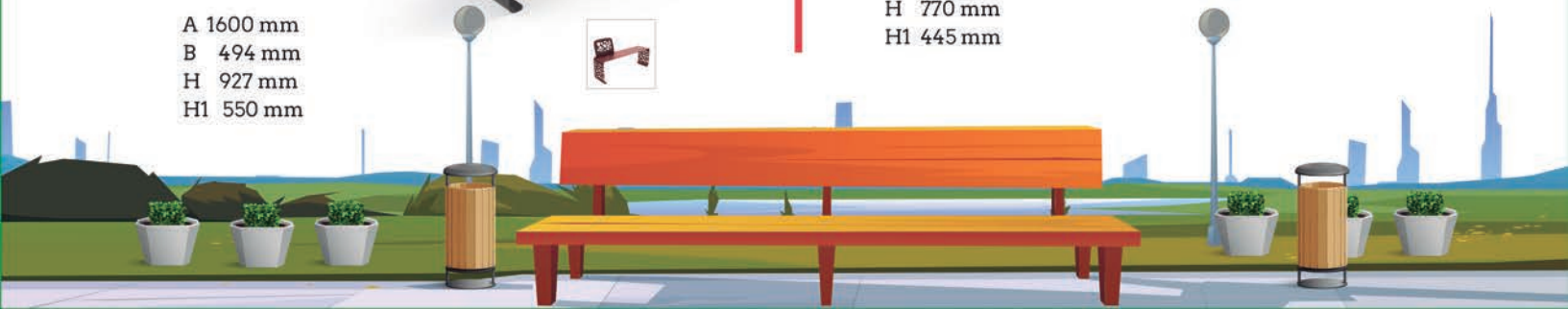

## Banco Dado

**BAN18** Banco modelo dado. Banco de hormigón.

Hormigón prefabricado armado. Color blanco. Textura lisa. Peso: 840 kg.  
Anclaje recomendado: Apoyado sin anclaje o mediante resina epoxi.

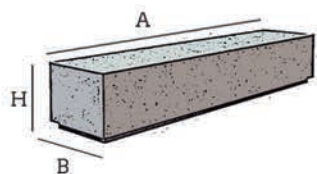
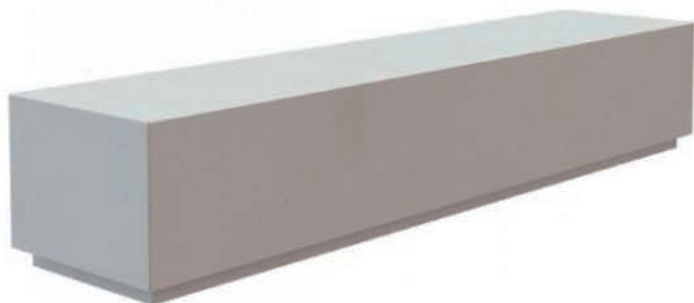

A 2000 mm  
B 550 mm  
H 450 mm

## Banco Petra

**BAN19** Banco modelo petra. Banco de hormigón.

**BAN20** Banco modelo petra. Banco de hormigón y madera.

Hormigón prefabricado armado. Color blanco. Textura lisa. Peso: 420 kg.  
Anclaje recomendado: Apoyado sin anclaje o mediante resina epoxi.

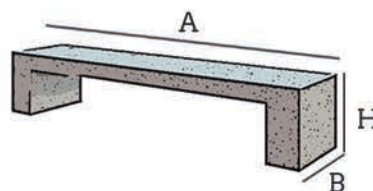
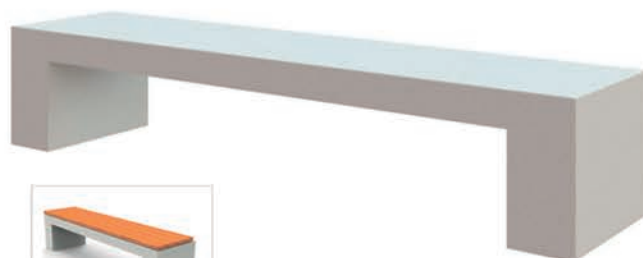

A 2000 mm  
B 500 mm  
H 450 mm

## Banco Nordic

**BAN21** Banco modelo nordic. Banco de hormigón y madera.

Base de hormigón prefabricado armado. Color blanco. Textura lisa.  
Tablones de madera tropical tratada con protector fungicida, insecticida e hidrófugo.

Anclaje recomendado: Apoyado sin anclaje o mediante resina epoxi.

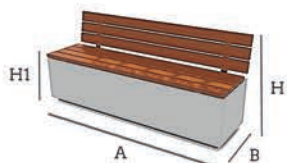

A 2000 mm  
B 600 mm  
H 840 mm  
H1 440 mm

## Banco de Fundición

**BAN22** Banco modelo fundición.

Pies, respaldo y asiento de fundición dúctil con imprimación epoxi y pintura color negro.

Anclaje recomendado: Fijación al suelo mediante 4 anclajes de expansión M10 (no suministrados).

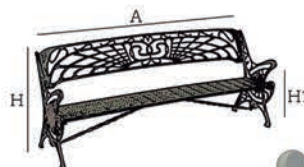

A 2000 mm  
H 804 mm  
H1 435 mm



# Banco de la AMISTAD



PERSONALIZA tu cartel

# Banco de la IGUALDAD

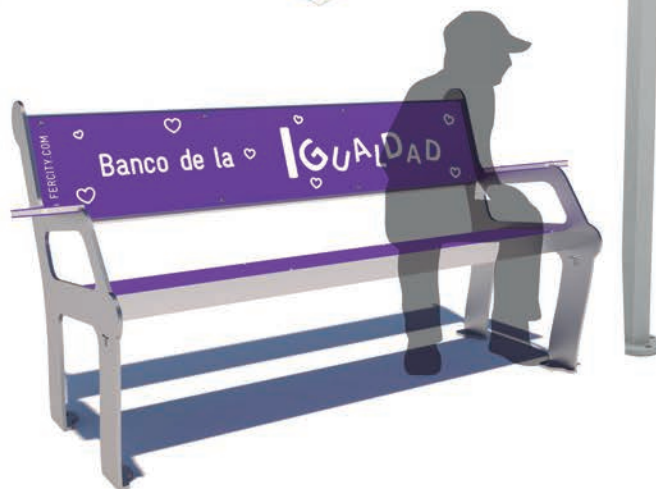

## Banco Amistad/Igualdad

**BAN23** Banco modelo amistad/igualdad.

Asiento, respaldo y apoyabrazos de polietileno de alta densidad (HDPE) y pies de acero acabado en color gris. Letrero con poste de acero y panel personalizable de metacrilato.

Anclaje recomendado: Fijación al suelo mediante 4 anclajes de expansión M10 (no suministrados).



A 1560 mm  
H 850 mm





 BENAVENTE

# Proyectos a medida

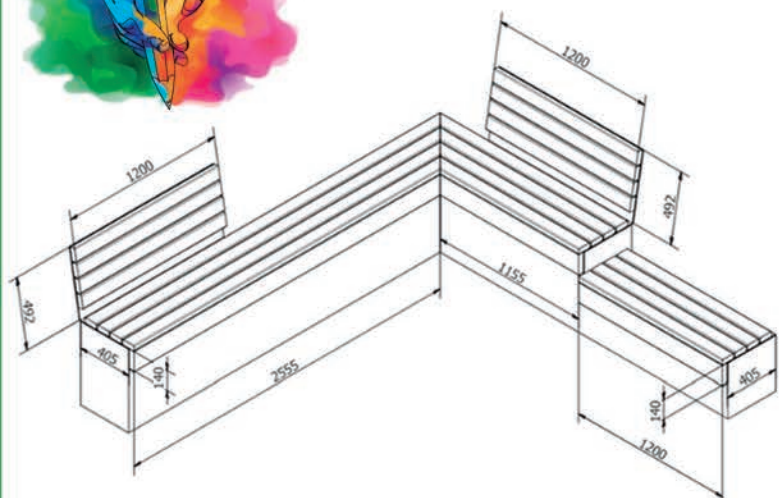

Con la finalidad de dar una mayor respuesta a los distintos ambientes y necesidades urbanas, en FERCITY tenemos la capacidad para desarrollar y fabricar a medida, creando nuevos productos en base a las necesidades específicas de nuestros clientes.



## Papelera Barcelona

**PAP01** Papelera modelo barcelona.

**PAP02** Papelera modelo barcelona con cenicero.

Cubeta y estructura en acero. Cubeta de plancha perforada, abatible y sistema de bloqueo antivuelco. Tubo en forma de "H" de 40 mm de diámetro. Pintura al horno de color gris.

CAPACIDAD: 60 litros.

Anclaje recomendado: Pletinas para anclaje en el suelo. Fijación al suelo mediante 4 anclajes de expansión M8 (no suministrados).



A 380 mm  
H 885 mm  
H1 520 mm



## Papelera Fercity

**PAP06** Papelera modelo fercity.

Estructura metálica de acero con tapa abatible y cerradura de seguridad. Pintura poliéster en polvo color gris.

CAPACIDAD: 52 litros.

Anclaje recomendado: Pletinas para anclaje en el suelo. Fijación al suelo mediante 3 anclajes de expansión M8 (no suministrados).



A 360 mm  
H 930 mm



## Papelera Barcelona Semicircular

**PAP03** Papelera modelo barcelona semicircular.

Cubeta semicircular y estructura en acero zincado. Cubeta de plancha perforada, abatible y sistema de bloqueo antivuelco. Tubo en forma de "H" de 40 mm de diámetro. Pintura al horno de color gris.

CAPACIDAD: 30 litros.

Anclaje recomendado: Pletinas para anclaje en el suelo. Fijación al suelo mediante 4 anclajes de expansión M8 (no suministrados).

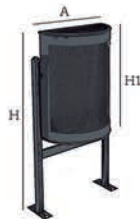

A 480 mm  
H 870 mm  
H1 540 mm



## Papelera Salou

**PAP07** Papelera modelo salou. 24 listones de madera.

Estructura metálica revestida con 24 listones de madera. Cubeta interior de acero galvanizado.

CAPACIDAD: 45 litros.

Anclaje recomendado: Pletinas para anclaje en el suelo. Fijación al suelo mediante 3 anclajes de expansión M8 (no suministrados).

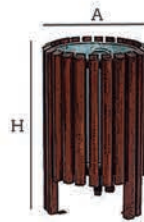

A  $\varnothing 460$  mm  
H 700 mm



## Papelera Histórica

**PAP04** Papelera modelo histórica.

**PAP05** Papelera modelo histórica para pared/farola.

Cubeta en plancha de acero. Cubeta abatible con cierre automático y apertura mediante llave triangular estándar. Poste de 60mm de diámetro con embellecedor. Pintura poliéster en color negro forja.

CAPACIDAD: 30 litros.

Anclaje recomendado: Para empotrar en hormigón.

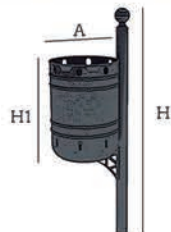

A  $\varnothing 330$  mm  
H 1480 mm  
H1 460 mm



## Papelera Rústica

**PAP08** Papelera modelo rústica.

Estructura de madera de pino, tratada en autoclave nivel IV.

Sistema interior con sujetabolsas.

CAPACIDAD: 45 litros.

Anclaje recomendado: Opción con base galvanizada para atornillar al suelo de hormigón mediante 8 anclajes de expansión M10 (no suministrados) u opción para empotrar en hormigón.

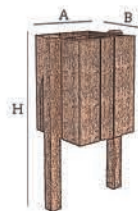

A 570 mm  
B 430 mm  
H 1050 mm



VALVERDE DE CAMPOS

## Papelera Alu

**PAP09** Papelera modelo alu.

Estructura de acero con recubrimiento en polvo y cerradura con llave. Tablones de aluminio imitación madera de 70x40 mm.

CAPACIDAD: 60 litros.

Anclaje recomendado: Fijación al suelo mediante 4 anclajes de expansión M8 (no suministrados).



A 500 mm  
B 380 mm  
H 855mm

## Papelera Verona

**PAPI2** Papelera modelo verona.

**POS01** Poste anclable 1150 mm.

**POS02** Poste empotrable 1300 mm.

**ADO1** Adhesivo frontal residuo.

**BOLO1** Bolsas de plástico. Caja con 800 bolsas negras de 63x64 cm.

Estructura en plástico. Incluye chapa metálica apagacigarillos. Aro sujetabolsas integrado. CAPACIDAD: 50 litros.

Anclaje recomendado: Posibilidad de fijarse a cualquier soporte vertical.



A 430 mm  
B 320 mm  
H 750 mm

## Papelera de Hormigón

**PAPI0** Papelera de hormigón.

Estructura de hormigón reforzado con fibra y chapa de acero lacado. Incluye llave de apertura y cubeta de acero.

CAPACIDAD: 60 litros.

Anclaje recomendado: Apoyado sin anclaje o mediante resina epoxi.

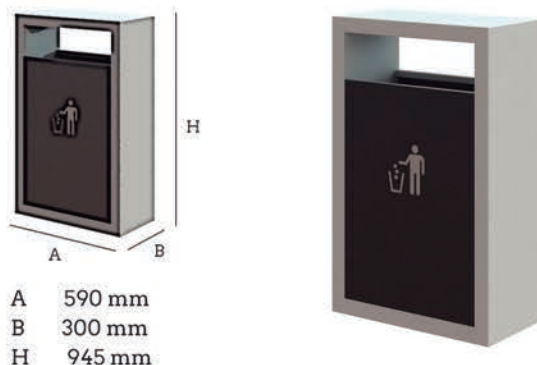

A 590 mm  
B 300 mm  
H 945 mm

## Papelera Polietileno

**PAPI3** Papelera de polietileno.

Estructura de polietileno con protección UV con cubeta interior en polietileno. Incluye sistema de cierre y cenicero.

Colores disponibles: gris (RAL 7021), corten (RAL 8017), rojo (RAL 3020) y verde (RAL 6029).

CAPACIDAD: 80 litros.



A 554 mm  
B 400 mm  
H 1086 mm

## Papelera Eco **SIN MANTENIMIENTO**

**PAPII** Papelera modelo eco.

Estructura de plástico 100% reciclado.

CAPACIDAD: 116 litros.

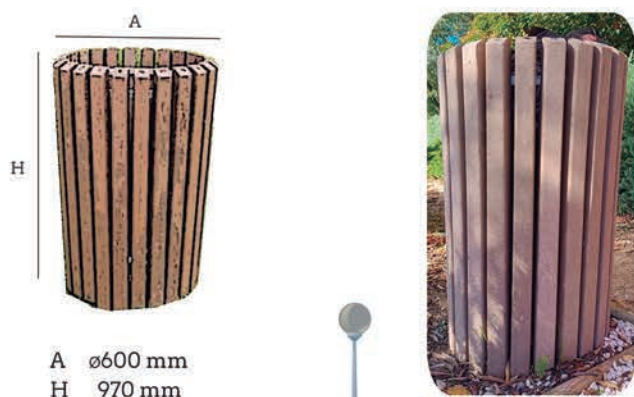

A  $\varnothing$ 600 mm  
H 970 mm

## Papelera City

**PAPI4** Papelera modelo city de polietileno.

Estructura de polietileno de alta densidad (HDPE). Colores disponibles: gris (RAL 7021), corten (RAL 8017), rojo (RAL 3020) y verde (RAL 6029).

CAPACIDAD: 60 litros.



A 380 mm  
H 830 mm



# Papelera CANINA

Con dispensador  
de bolsas



## Papelera Canina con dispensador de bolsas

<b>PAPI5</b>	Papelera modelo canina con dispensador de bolsas.
<b>POS01</b>	Poste anclable 1.150 mm.
<b>POS02</b>	Poste empotrable 1.300 mm.
<b>BOLO1</b>	Bolsas de plástico. Caja con 800 bolsas negras de 63 x 64 cm.
<b>BOLO2</b>	Bolsas caninas de plástico. Caja con 5000 bolsas negras.

Estructura en plástico (papelera) y metal (dispensador, aro sujetabolsas y anclajes). Incluye dentro del dispensador un pack con 100 bolsas de plástico para recoger excrementos.

CAPACIDAD: 50 litros.

Anclaje recomendado: Posibilidad de fijarse a cualquier soporte vertical (paredes, postes, farolas,...).



A 430 mm  
B 320 mm  
H 750 mm

## Dispensador de Bolsas

**PAPI6** Dispensador de bolsas.

**BOLO2** Bolsas caninas de plástico. Caja con 5000 bolsas negras.

Sistema eficiente, seguro y práctico de extracción de bolsas de 1 en 1. Estructura de acero laminado con imprimación anticorrosiva y chapa de aluminio. Incluye dentro del dispensador un pack con 100 bolsas de plástico para recoger excrementos.

CAPACIDAD: 100 bolsas de plástico.

Anclaje recomendado: Fijación al suelo mediante 4 anclajes de expansión M8 (no suministrados).

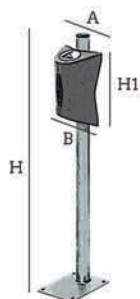

A 175 mm  
B 110 mm  
H 1000 mm  
H1 250 mm



## Dispensador de Bolsas con letrero

**PAPI7** Dispensador de bolsas con letrero.

**BOLO2** Bolsas caninas de plástico. Caja con 5000 bolsas negras.

Sistema eficiente, seguro y práctico de extracción de bolsas de 1 en 1. Estructura de acero laminado con imprimación anticorrosiva y chapa de aluminio. Incluye dentro del dispensador un pack con 100 bolsas de plástico para recoger excrementos.

CAPACIDAD: 100 bolsas de plástico.

Anclaje recomendado: Fijación al suelo mediante 4 anclajes de expansión M8 (no suministrados).

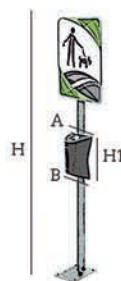

A 175 mm  
B 110 mm  
H 1700 mm  
H1 250 mm



## Fuente Romántica

**FUE01** Fuente modelo romántica de fundición.

Fuente de fundición con rejilla desagüe y grifo fuente pública pulido. Acabado en pintura color negro efecto forja.

Anclaje recomendado: Fijación al suelo mediante 4 anclajes de expansión M12 (no suministrados).

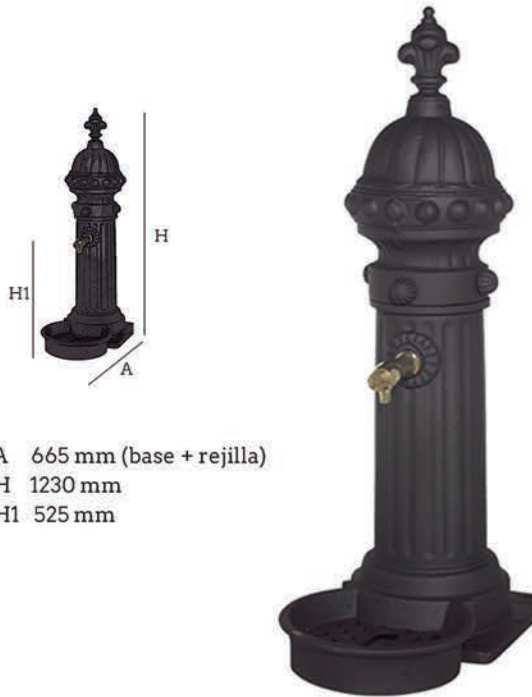

A 665 mm (base + rejilla)  
H 1230 mm  
H1 525 mm

## Fuente Petra

**FUE02** Fuente modelo petra de hormigón.

Fuente de hormigón armado y grifo pulsador de 1/2". Acabado liso color blanco o negro.

Anclaje recomendado: Apoyado sin anclaje o mediante resina epoxi.

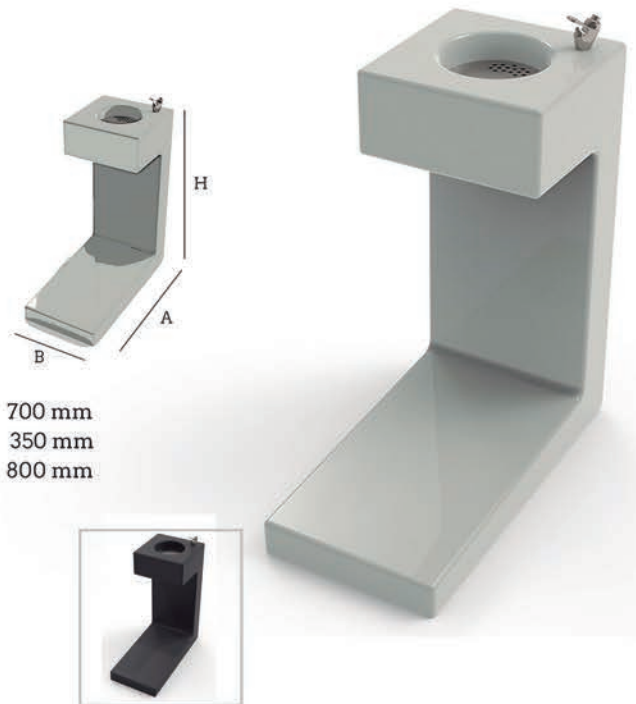

A 700 mm  
B 350 mm  
H 800 mm

## Fuente City

**FUE03** Fuente modelo city de polietileno.

Fuente de polietileno de media densidad con tratamiento UV y un grifo. Colores disponibles: gris (RAL 7021), corten (RAL 8017), rojo (RAL 3020) y verde (RAL 6029).

Anclaje recomendado: Fijación al suelo mediante 6 anclajes de expansión M12 (no suministrados).

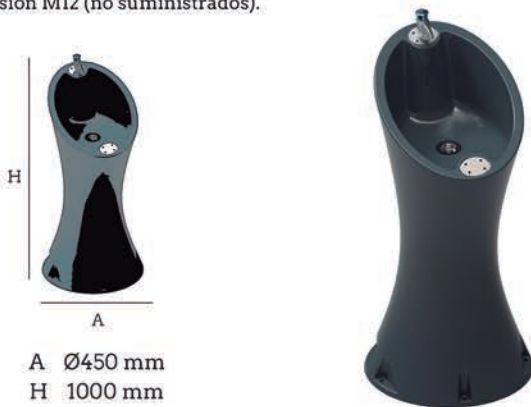

A Ø450 mm  
H 1000 mm



## Fuente Rústica

**FUE04** Fuente modelo rústica de madera.

Fuente de madera tratada en autoclave nivel IV y grifo fuente pública. Formada por dos traviesas de madera ranuradas para alojar tubo de PVC y grifo (ambos incluidos). Acabado final el propio tratamiento.

Anclaje recomendado: Para empotrar en hormigón.

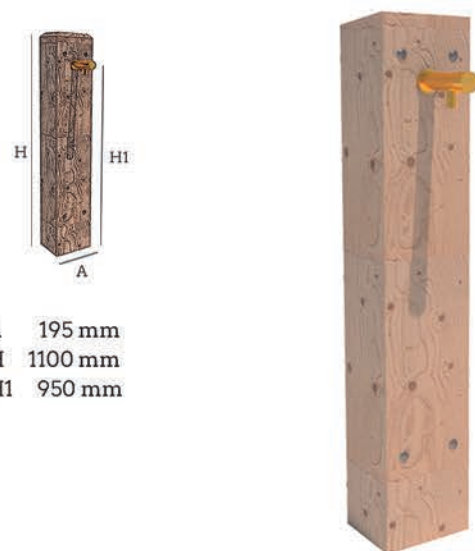

A 195 mm  
H 1100 mm  
H1 950 mm

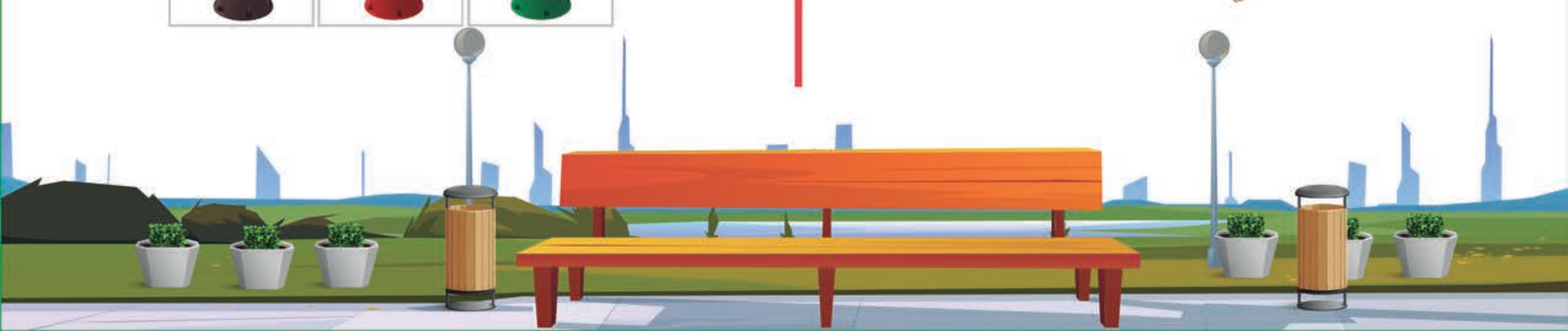

## Fuente Accesible

**FUE05** Fuente modelo accesible de acero.

Fuente doble de acero a dos alturas compuesta por estructura de acero y dos cubetas en acero inoxidable. Acabado en pintura color negro efecto forja. La cubeta inferior es accesible desde silla de rueda. Dos grifos de pulsador.

Anclaje recomendado: Fijación al suelo mediante 4 anclajes de expansión M8 (no suministrados).

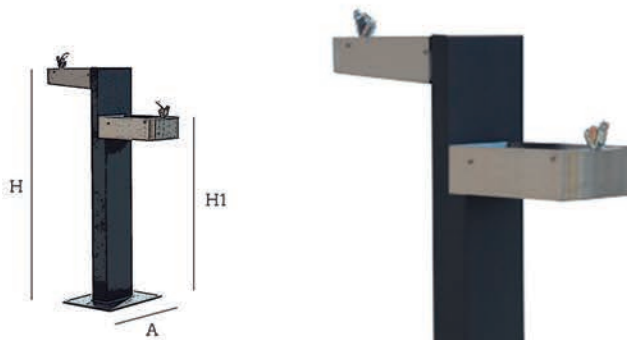

A 400 mm  
H 1145 mm  
H1 855 mm



## Fuente Cuadrada

**FUE06** Fuente modelo cuadrada de acero.

Fuente cuadrada de acero. Acabado en pintura color negro efecto forja. Rejilla y marco de fundición dúctil.

Anclaje recomendado: Fijación al suelo mediante 4 anclajes de expansión M8 (no suministrados).

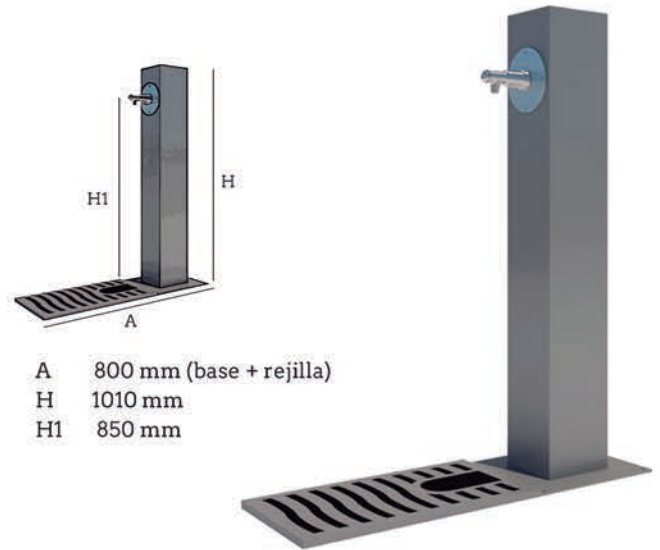

A 800 mm (base + rejilla)  
H 1010 mm  
H1 850 mm

## Fuente Canina

**FUE07** Fuente modelo canina de acero.

Fuente cuadrada de acero. Bebedero adaptado para mascotas. Acabado en pintura color negro efecto forja. Rejilla y marco de fundición dúctil.

Anclaje recomendado: Fijación al suelo mediante 4 anclajes de expansión M8 (no suministrados).

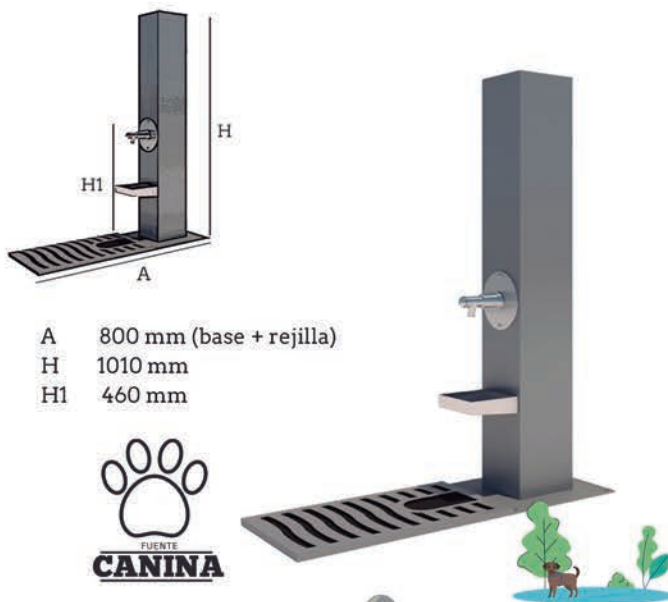

A 800 mm (base + rejilla)  
H 1010 mm  
H1 460 mm



## Fuente Cuadrada doble

**FUE08** Fuente modelo cuadrada doble de acero.

Fuente cuadrada de acero. Bebedero adaptado para mascotas. Acabado en pintura color negro efecto forja. Rejilla y marco de fundición dúctil.

Anclaje recomendado: Fijación al suelo mediante 4 anclajes de expansión M8 (no suministrados).

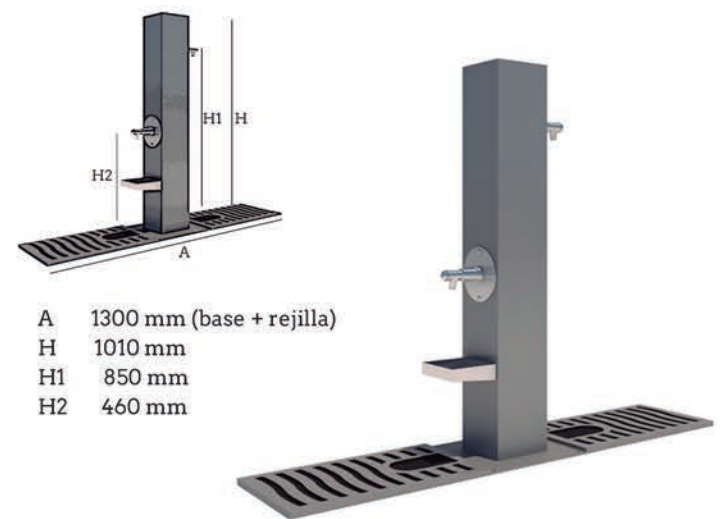

A 1300 mm (base + rejilla)  
H 1010 mm  
H1 850 mm  
H2 460 mm



# Grifo FUENTE



## Grifo fuente Pública Caño Largo

**GRI01** Grifo fuente pública caño largo pulido. Medidas: 1/2"

**GRI02** Grifo fuente pública caño largo cromo. Medidas: 1/2"



## Grifo fuente Pública Caño Corto

**GRI03** Grifo fuente pública caño corto pulido. Medidas: 3/4"

**GRI04** Grifo fuente pública caño corto pulido. Medidas: 1"

**GRI05** Grifo fuente pública caño corto cromo. Medidas: 3/4"

**GRI06** Grifo fuente pública caño corto cromo. Medidas: 1"



## Grifo fuente Pública Barcelona

**GRI07** Grifo fuente pública barcelona pulido. Medidas: 1"

**GRI08** Tuerca corredera con valona. Medidas: 1"

**GRI09** Grifo fuente pública barcelona cromo. Medidas: 1"

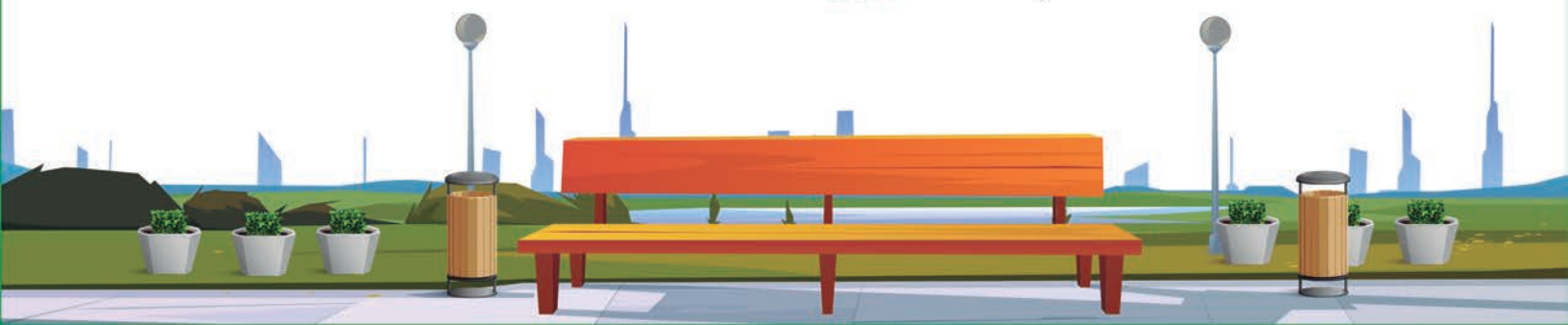

## Pilona Barcelona

**PILO1** Pilona modelo barcelona.

**PILO2** Pilona modelo barcelona desmontable.

Pilona de tubo metálico con argolla de acero inoxidable en la parte superior. Acabado en pintura color negro efecto forja. Anclaje recomendado: Para empotrar en hormigón.



A Ø95 mm  
H 1000 mm

PILO2

## Pilona Mallorca

**PILO5** Pilona modelo Mallorca.

Pilona de fundición. Acabado en pintura color gris efecto forja. Anclaje recomendado: Para empotrar en hormigón.



A Ø140 mm  
B Ø102 mm  
H 656 mm  
H1 200 mm

## Pilona Anillo

**PILO3** Pilona modelo anillo.

Pilona de tubo metálico. Acabado en pintura color negro efecto forja. Anclaje recomendado: Fijación al suelo mediante 3 anclajes de expansión M10 (no suministrados).

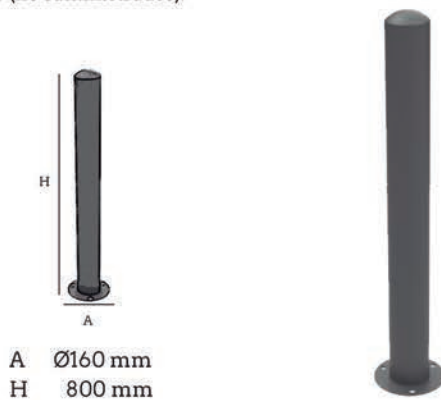

A Ø160 mm  
H 800 mm

## Pilona Bola

**PILO6** Pilona modelo bola.

Pilona de fundición. Acabado en pintura color gris efecto forja. Anclaje recomendado: Para empotrar en hormigón.

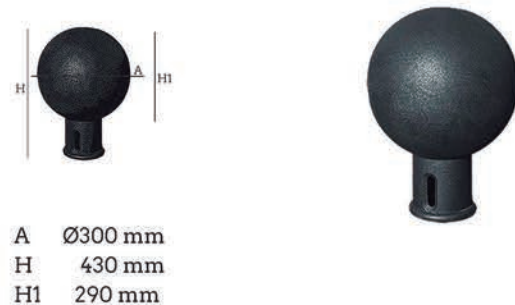

A Ø300 mm  
H 430 mm  
H1 290 mm

## Pilona Valladolid

**PILO4** Pilona modelo valladolid.

Pilona de fundición. Acabado en pintura color verde. Parte superior con acabado en pintura blanco reflectante. Anclaje recomendado: Para empotrar en hormigón.

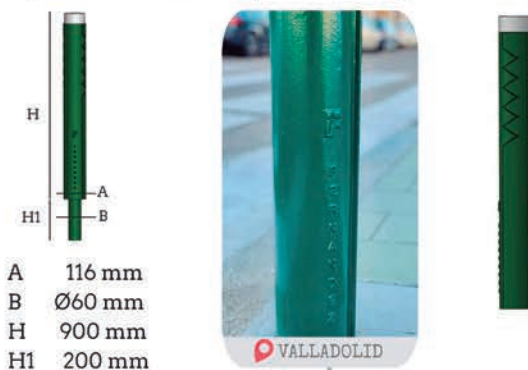

A 116 mm  
B Ø60 mm  
H 900 mm  
H1 200 mm

VALLADOLID

## Pilona PVC

**PILO7** Pilona modelo pvc.

Pilona flexible inyectado en una sola pieza de polímero PVC de gran resistencia al desgarrar. Su cuerpo hueco de gran espesor de pared y su mitad inferior reforzada le confiere una gran resistencia al desgarrar por atropello. Reflectancia con tres bandas Clase 2 de 60 mm ancho. Colores disponibles: ROJO, VERDE, AZUL, NARANJA.

Anclaje recomendado: Fijación al suelo mediante 3 anclajes de expansión M10 (no suministrados).

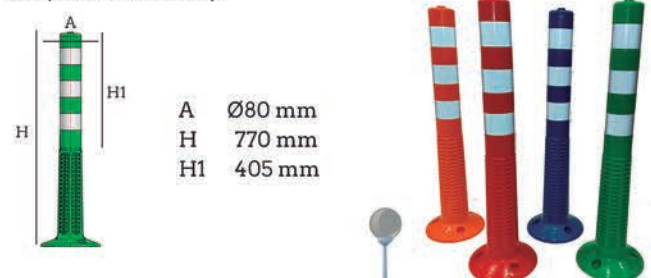

A Ø80 mm  
H 770 mm  
H1 405 mm

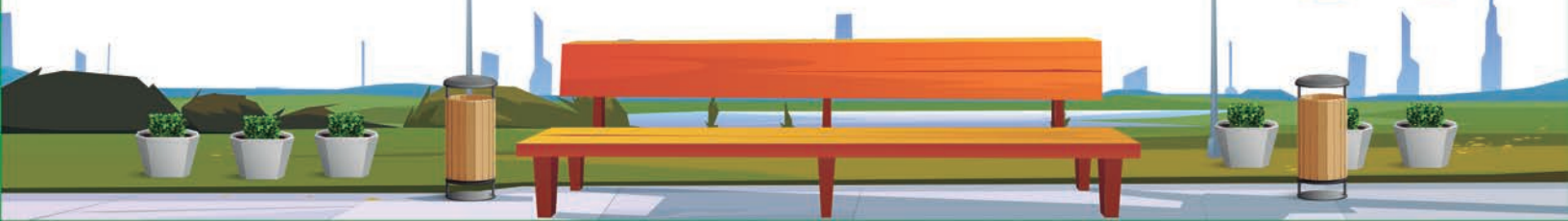

# Pilona FLEXIBLE

Pilona flexible para la delimitación de espacios públicos y vías de acceso.



## Pilona Flexible

**PILO8** Pilona modelo flexible.

**PILO9** Pilona modelo flexible desmontable.

Pilona fabricada en polímero flexible. Absorbe el impacto de vehículos y recupera su verticalidad. Bandas reflectantes de 30 mm de ancho (Nivel II, con homologación CE).

Anclaje recomendado: Para empotrar en hormigón.

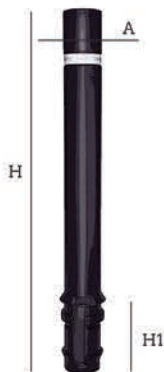

A Ø100 mm  
H 1000 mm  
H1 200 mm



COMPLETAMENTE FLEXIBLE



## Jardinera esférica

**JAR01** Jardinera esférica de Ø900 mm.

**JAR02** Jardinera esférica de Ø1300 mm.

Jardinera de fundición con forma esférica y diámetro 900 / 1300 mm, apoyada sobre un anillo en forma de flor. Acabado en pintura color negro efecto forja.

Anclaje recomendado: Colocación sin anclajes.



## Jardinera Fercity cuadrada

**JAR03** Jardinera modelo fercity.

Jardinera cuadrada de acero con gran capacidad. Elaborada a base de chapa de acero. Acabado con pintura poliéster en polvo color gris. Cubeta interior en acero galvanizado.

Anclaje recomendado: Colocación sin anclajes.

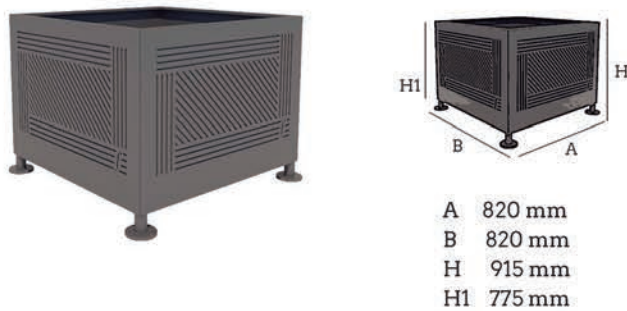

## Jardinera Fercity rectangular

**JAR04** Jardinera modelo fercity.

Jardinera rectangular de acero con gran capacidad. Elaborada a base de chapa de acero. Acabado con pintura poliéster en polvo color gris. Cubeta interior en acero galvanizado.

Anclaje recomendado: Colocación sin anclajes.



## Jardinera Soria

**JAR05** Jardinera modelo soria.

Jardinera de chapa de acero de 2 mm. Acabado con imprimación epoxi y pintura poliéster en polvo color negro.

Anclaje recomendado: Colocación sin anclajes.

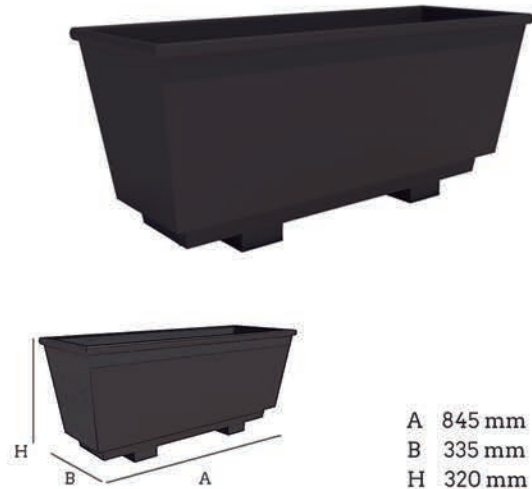

## Jardinera Personalizable

**¡LLEVA LA IDENTIDAD DE TU MUNICIPIO A CADA JARDINERA!**

**JAR06** Jardinera modelo personalizable.

Jardinera de paneles de polietileno y estructura de acero.

Anclaje recomendado: Colocación sin anclajes.



GUARDO

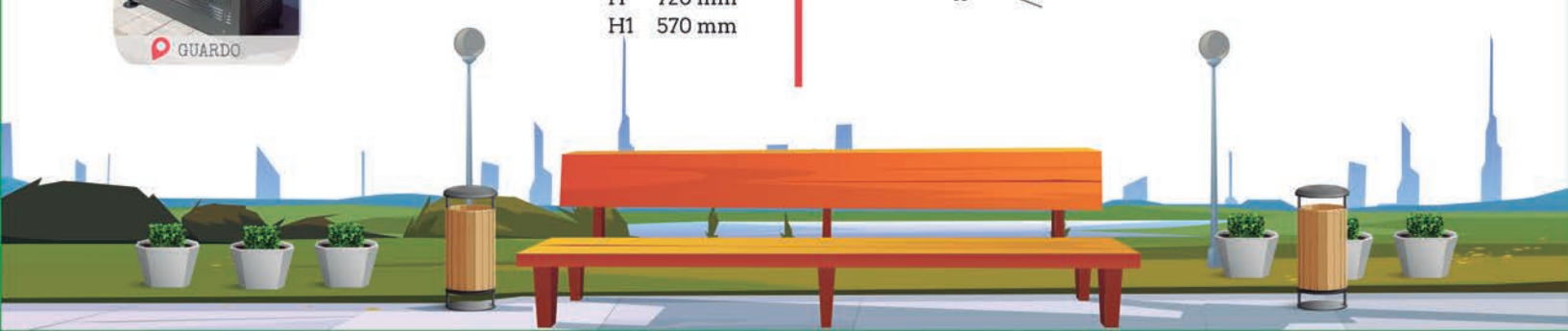

## Jardinera Petra

**JAR07** Jardinera modelo petra.

Jardinera de hormigón prefabricado armado. Color blanco. Textura lisa.  
Anclaje recomendado: Colocación sin anclajes.



A 2000 mm  
B 550 mm  
H 450 mm

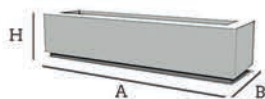

## Jardinera Dado

**JAR08** Jardinera modelo dado.

Jardinera de hormigón prefabricado armado. Color blanco. Textura lisa.  
Anclaje recomendado: Colocación sin anclajes.



A 700 mm  
B 820 mm  
H 820 mm

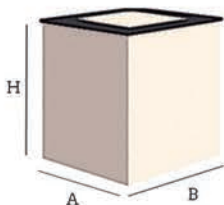

## Jardinera Pino Cuadrada

**JAR09** Jardinera cuadrada modelo pino.

Jardinera cuadrada de madera de pino tratada en autoclave nivel IV. Acabado final el propio tratamiento.  
Anclaje recomendado: Colocación sin anclajes.

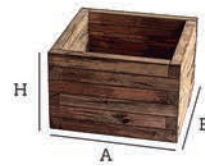

A 1000 mm  
B 1000 mm  
H 500 mm



## Jardinera Pino Rectangular

**JAR10** Jardinera rectangular modelo pino.

Jardinera rectangular de madera de pino tratada en autoclave nivel IV. Acabado final el propio tratamiento.  
Anclaje recomendado: Colocación sin anclajes.



A 1000 mm  
B 500 mm  
H 500 mm



## Jardinera Eco

**JAR11** Jardinera rectangular modelo eco.

Jardinera rectangular de plástico 100% reciclado imitación madera. Color marrón.  
Anclaje recomendado: Colocación sin anclajes.



A 1500 mm  
B 402 mm  
H 492 mm

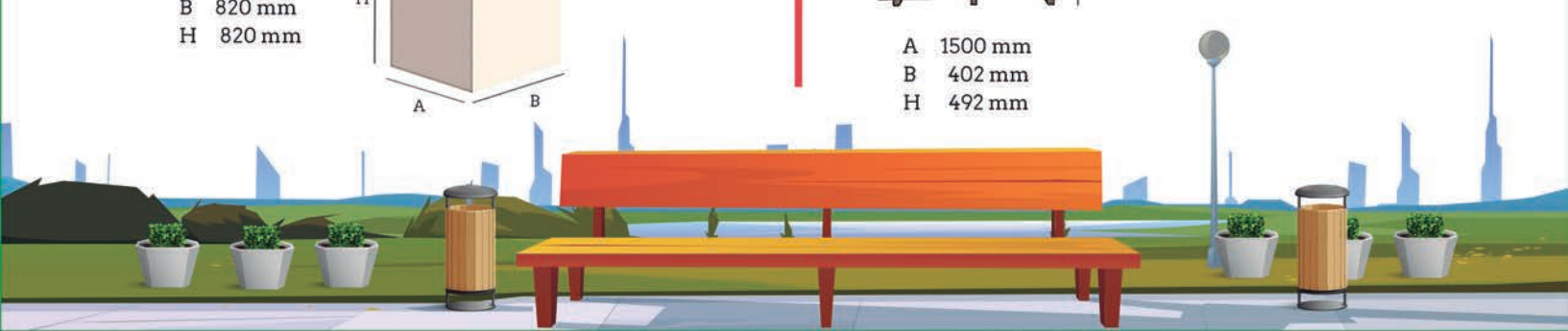

## Mesa Picnic

**MES01** Mesa modelo picnic.

**MES02** Mesa modelo picnic para niños.  
Medidas 1180x895x606 mm.

**MES03** Mesa modelo picnic adaptada. Con vuelo en uno de los extremos. Medidas 1950x1720x790 mm. **¡Inclusivo!**

Mesa de madera de pino tratada en autoclave nivel IV. Acabado final cepillado con canto redondeado. Estructura armada mediante tornillería pasante. Sección no inferior a 45 mm de grosor. Tapa de mesa con orificio para sombrilla y bancos abatibles. Anclaje recomendado: Para empotrar en hormigón.



A 1950 mm  
B 1720 mm  
H 790 mm

## Mesa Picnic Petra

**MES05** Mesa modelo petra.

Mesa de hormigón armado. Acabado final cepillado. Anclaje recomendado: Colocación sin anclajes.

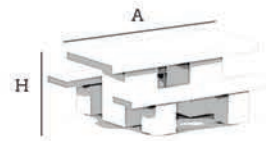

A 2000 mm  
H 800 mm



## Mesa Picnic Metal

**MES04** Mesa modelo metal.

Mesa con estructura metálica de acero galvanizado pintado en negro oxirón. Listones de madera técnica fabricada con plástico reciclado. Anclaje recomendado: Colocación sin anclajes.



A 1800 mm  
B 1550 mm  
H 790 mm

## Mesa Picnic Eco

**MES06** Mesa modelo picnic Eco. Medidas 1450x1560x792 mm.

**MES07** Mesa modelo picnic Eco. Medidas 1607x1607x775 mm.

Mesa de plástico 100% reciclado imitación madera. Color marrón. Anclaje recomendado: Colocación sin anclajes.



A 1950 mm  
B 1720 mm  
H 790 mm

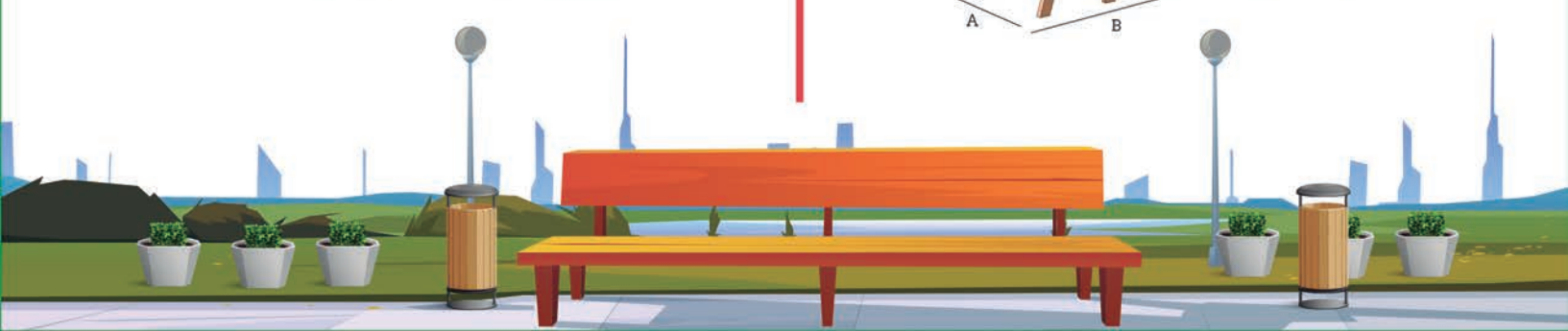



FERCITY.COM

CADA DISEÑO ES

ÚNICO

CADA DISEÑO ES

## Aparcabicicletas Alu

**APBIO1** Aparcabicicleta modelo alu.

Aparcabicicleta de aluminio de 6 mm de espesor.  
Anclaje recomendado: Fijación al suelo mediante 3 anclajes de expansión M8 (no suministrados) o para empotrar en hormigón.

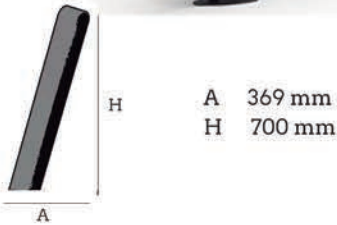

## Aparcabicicletas Urbano

**APBIO3** Aparcabicicletas urbano.

Aparcabicicletas de acero. Acabado en pintura color gris. Módulo para 4 bicicletas.

Anclaje recomendado: Fijación al suelo mediante 6 anclajes de expansión M8 (no suministrados).

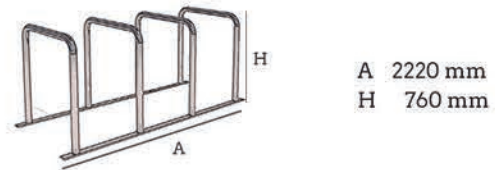

## Aparcabicicletas Barcelona

**APBIO2** Aparcabicicletas modelo barcelona.

Aparcabicicletas de acero. Acabado en pintura color gris RAL 9006. Módulo para 6 bicicletas.

Anclaje recomendado: Fijación al suelo mediante 4 anclajes de expansión M10 (no suministrados).

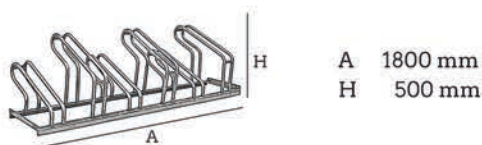
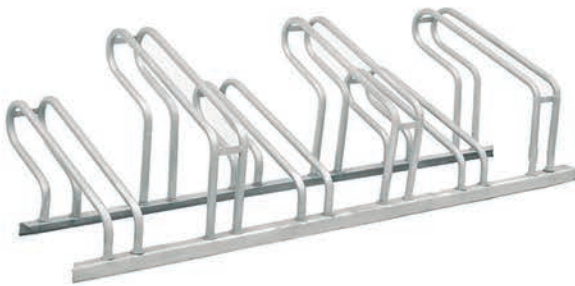

## Aparcabicicletas Madera

**APBIO4** Aparcabicicletas modelo madera.

Aparcabicicletas de madera de pino tratada en autoclave nivel IV. Acabado final el propio tratamiento. Módulo para 3 bicicletas.

Anclaje recomendado: Para empotrar en hormigón.

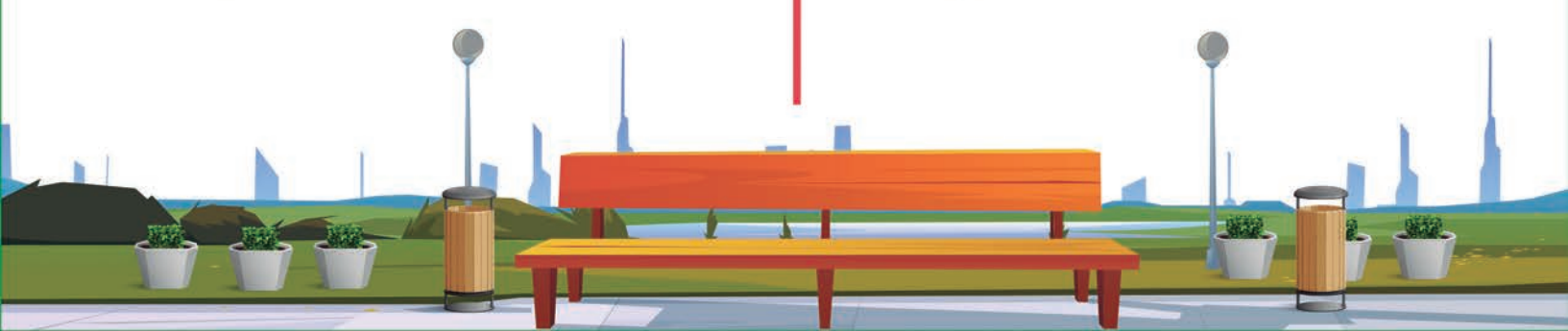
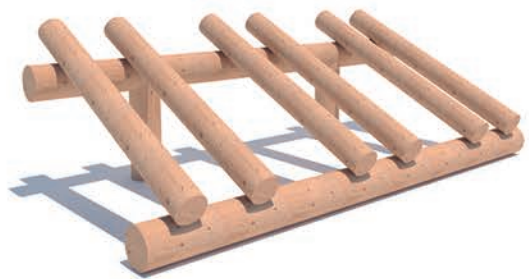

# Estación de mantenimiento bici



## Estación de mantenimiento bici

**APB105** Estación de mantenimiento bici.

Fabricado en chapa metálica y lacada de 3 mm de espesor. Grabado en acero inoxidable 316.

Incluye herramientas para una reparación rápida, desde ajustar la cadena, llenar los neumáticos y más.

Colores disponibles rojo (RAL 3020) y azul (RAL 5015).

MEDIDAS: 711 x 1543 mm.

Herramientas disponibles:

- DESTORNILLADOR ESTRELLA 2x100 mm (PZD)
- LLAVE DE IMPACTO DEXTER 5,5x100 mm
- KIT 7 LLAVES SERFAS CHROME
- LLAVE DE AJUSTE BIMATERIAL DEXTER 200 mm
- MARTILLO MECÁNICO DEXTER 27 mm
- EXTENSIBLE ALCANTE 170 mm Dexter



## Valla Sol

**VAL01** Valla modelo sol.

**VAL02** Valla modelo sol. Homologada por el Ayto. de Valladolid

Fabricada en pletina y tubo de acero. Acabado en pintura color negro efecto forja.

Anclaje recomendado: Opción con pletina para atornillar al suelo de hormigón mediante 2 anclajes de expansión M10 (no suministrados) u opción para empotrar en hormigón.

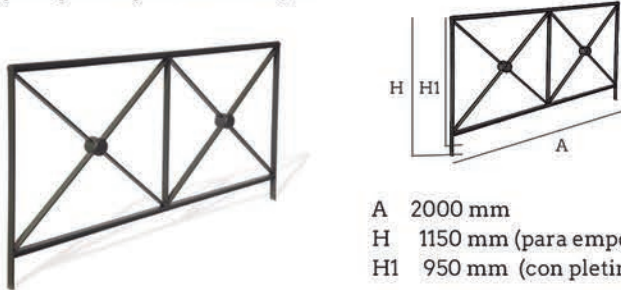

A 2000 mm  
H 1150 mm (para empotrar)  
H1 950 mm (con pletina)

## Valla Madera

**VAL05** Valla modelo madera.

Fabricada en madera de pino tratada en autoclave nivel IV. Lamas de madera de sección 90 x 22 mm y postes de sección 70 x 70 mm. Acabado final el propio tratamiento.

Anclaje recomendado: Opción con base galvanizada para atornillar al suelo de hormigón mediante 4 anclajes de expansión M10 (no suministrados) u opción para empotrar en hormigón.

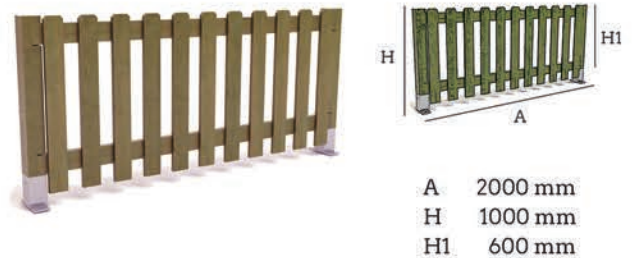

A 2000 mm  
H 1000 mm  
H1 600 mm

## Valla Metal

**VAL03** Valla modelo metal.

Fabricada en tubo de acero. Acabado en pintura color (verde, rojo, azul y amarillo).

Anclaje recomendado: Opción con pletina para atornillar al suelo de hormigón mediante 4 anclajes de expansión M10 (no suministrados) u opción para empotrar en hormigón.

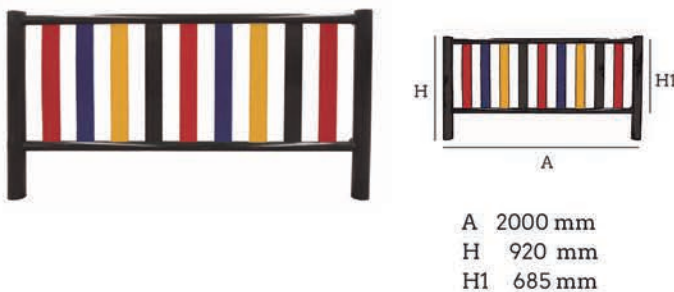

A 2000 mm  
H 920 mm  
H1 685 mm

## Valla Rústica

**VAL06** Valla modelo rústica.

Fabricada en madera de pino tratada en autoclave nivel IV. Postes verticales de diámetro 12 cm y postes horizontales de diámetro 8 cm. Acabado final el propio tratamiento.

Anclaje recomendado: Opción con base galvanizada para atornillar al suelo de hormigón mediante 4 anclajes de expansión M10 (no suministrados) u opción para empotrar en hormigón.



A 2000 mm

## Valla Polietileno

**VAL04** Valla modelo polietileno.

Fabricada en acero galvanizado en caliente. Lamas verticales de polietileno de varios colores.

Anclaje recomendado: Pletina para atornillar al suelo de hormigón mediante 4 anclajes de expansión M10 (no suministrados).



A 2130 mm  
H 1000 mm

## Talanquera Cruz

**VAL07** Talanquera modelo cruz. Sección circular.

**VAL08** Talanquera modelo cruz. Sección cuadrada.

Fabricada en madera de pino tratada en autoclave nivel IV. Postes de sección circular/cuadrada de 90 x 90 mm. Fijado mediante tirafondo. Acabado final el propio tratamiento.

Anclaje recomendado: Opción con base galvanizada para atornillar al suelo de hormigón mediante 4 anclajes de expansión M10 (no suministrados) u opción para empotrar en hormigón.



A 2000 mm  
H 1000 mm  
H1 700 mm

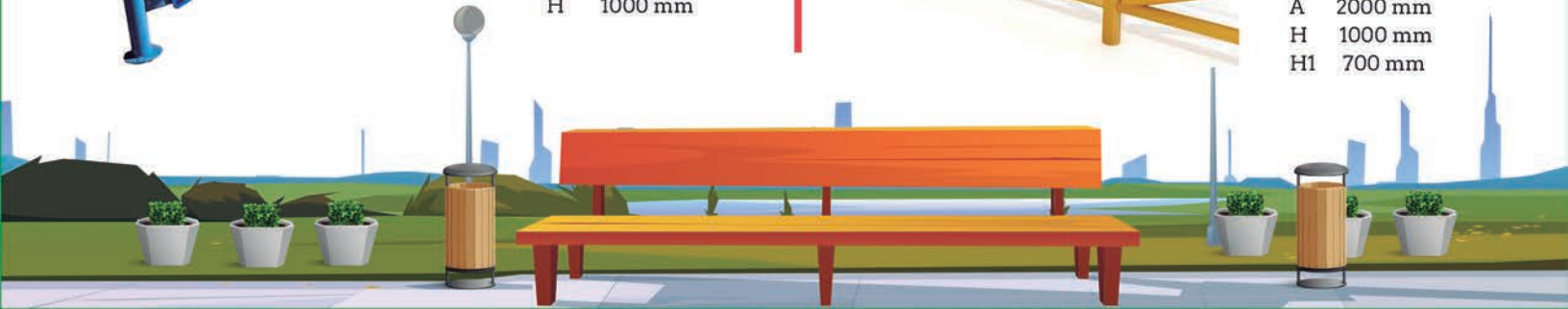

# CERRAMIENTOS

Simple torsión,  
electrosoldada y polipropileno

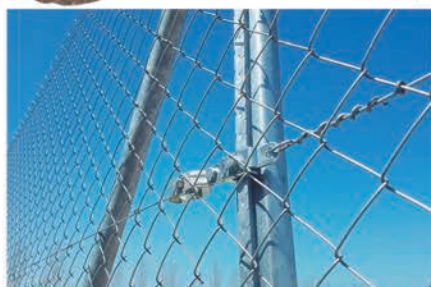

## Malla Simple Torsión

**MAL01** Malla modelo simple torsión.

Malla en forma de rombo fabricada en alambre galvanizado. El proceso de galvanizado le confiere una gran resistencia a la oxidación, lo que permite que la malla de simple torsión permanezca en las mejores condiciones durante años.

Acabado: Galvanizado o plastificado verde.

Disponible en varias alturas: 500/1000/1500/2000 mm.

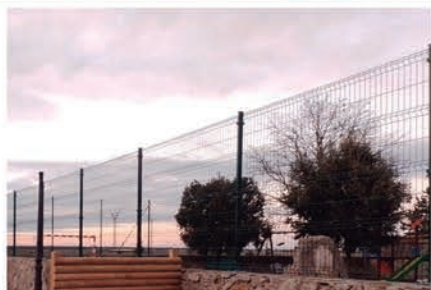

## Malla electrosoldada

**MAL02** Malla modelo electrosoldada.

Fabricada mediante la unión de alambres fijados por soldadura por contacto, y posteriormente galvanizada en caliente. Gran solidez a golpes e impactos y una gran durabilidad en el tiempo.

Acabado: Galvanizado o plastificado verde.

Disponible en diferentes alturas y espesores.



## Malla de Polipropileno

**MAL03** Malla modelo polipropileno.

Cerramiento de 3 mm de grosor de cuadrícula 100 mm. Se utiliza principalmente para áreas deportivas multideporte y como red de protección industrial.

Otras medidas disponibles.

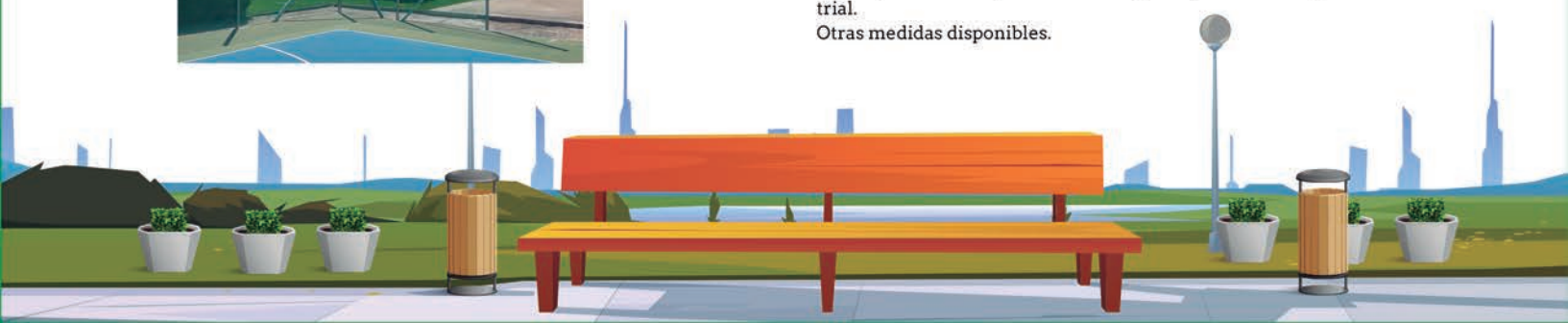

## Sujeta Contenedor

**CON01** Sujeta contenedor.

Fabricado en acero de Ø 35 mm. Estructura central de acero de 120 x 60 mm, acabado con en polvo color gris forja.

Anclaje recomendado: Fijación al suelo mediante 4 anclajes de expansión M10 (no suministrados).

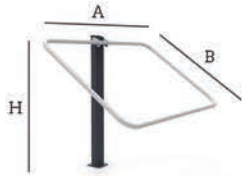

A	1600 mm
B	1040 mm
H	1220 mm



## Cubrecontenedor de Madera

**CON02** Pantalla cubrecontenedor individual de madera de pino.

**CON03** Pantalla cubrecontenedor doble de madera de pino.

Estructura de madera de pino tratada en autoclave nivel IV. Su estructura modular garantiza la máxima adaptabilidad a cualquier tipo de terreno. Postes verticales de 90 x 90 mm. Pantalla individual para contenedor de 1000 litros o pantalla doble para 2 contenedores de 1000 litros. Acabado final el propio tratamiento. OPCIONAL: Teñido de madera.

Anclaje recomendado: Opción con base galvanizada para atornillar al suelo de hormigón mediante 4 anclajes de expansión M10 (no suministrados) u opción para empotrar en hormigón.

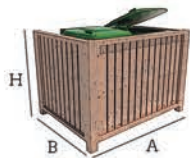

	INDIVIDUAL	DOBLE
A	1750 mm	3410 mm
B	1340 mm	1340 mm
H	1250 mm	1250 mm



## Contenedor

**CON04** Contenedor cuatro ruedas 800 litros.

**CON05** Contenedor cuatro ruedas 1000 litros.

**CON06** Contenedor dos ruedas 240 litros.

Contenedor de cuatro/dos ruedas rotativas a 360°, con bloqueo direccional y freno independiente en dos de ellas.

Tapa plana, con tres asas integradas para facilitar su movimiento, y diseñada para una fácil apertura y cierre, con mínimo ruido. Tapón de drenaje estanco, de colocación rápida.

OPCIONAL: Se puede personalizar mediante serigrafía.



	CON04	CON05
A	1350 mm	1335 mm
B	1360 mm	1360 mm
H	780 mm	1030 mm



	CON06
A	757 mm
B	575 mm
H	1060 mm

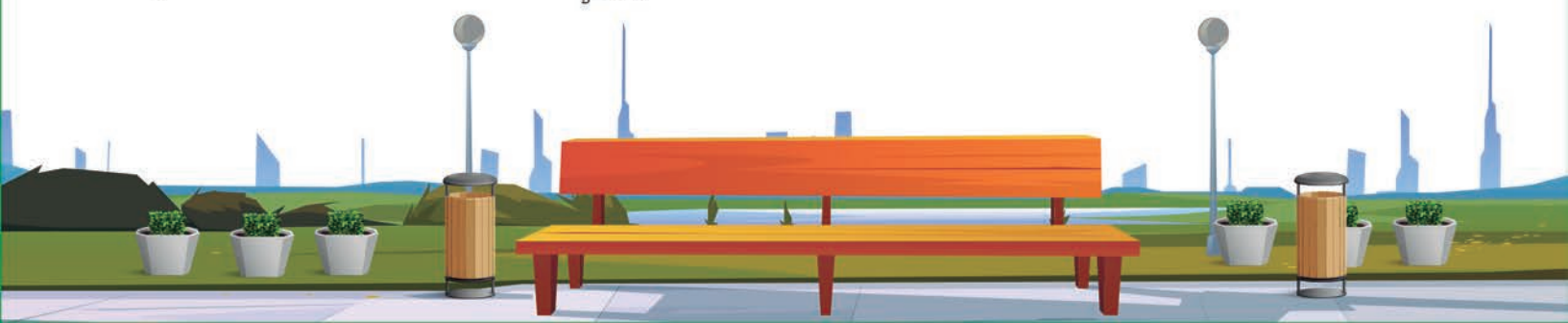



## Pérgola madera

**PER01** Pérgola de madera modelo básica. Sección viga 90x50 mm.

**PER02** Pérgola de madera. Sección viga 140x70 mm y 100x50 mm.

Estructura de madera de pino tratada en autoclave nivel IV. Pilares de sección 90 x 90 mm. Vigas horizontales longitudinales de soporte de sección 90x50/140 x 70 mm y vigas horizontales transversales de sección 90x50/100 x 50 mm. Acabado final el propio tratamiento/teñido. Cubierta con manto de brezo. Anclaje recomendado: Opción con base galvanizada para atornillar al suelo de hormigón mediante 4 anclajes de expansión M10 (no suministrados) u opción para empotrar en hormigón.



A 4000 mm  
B 3000 mm  
H 2585 mm



## Pérgola horizonte

**PER03** Pérgola modelo horizonte.

Estructura de acero lacado. Pilares rectangulares de sección 200 x 100 mm. Acabado en pintura color gris forja.

Largueros horizontales transversales de madera de pino tratada en autoclave nivel IV de sección 80 x 80 mm.

Anclaje recomendado: Fijación al suelo mediante varillas (no suministradas).



A 4000 mm  
B 3100 mm  
H 3000 mm



## Pérgola palma

**PER04** Pérgola modelo palma.

Estructura en tubo de aluminio. Acabado en pintura color negro.

Chapa de aluminio de 3mm cortada con láser y lacada.

Anclaje recomendado: Fijación al suelo mediante varillas (no suministradas).



A 2880 mm  
B 2880 mm  
H 3090 mm

Más sombra, más estilo,  
más módulos.

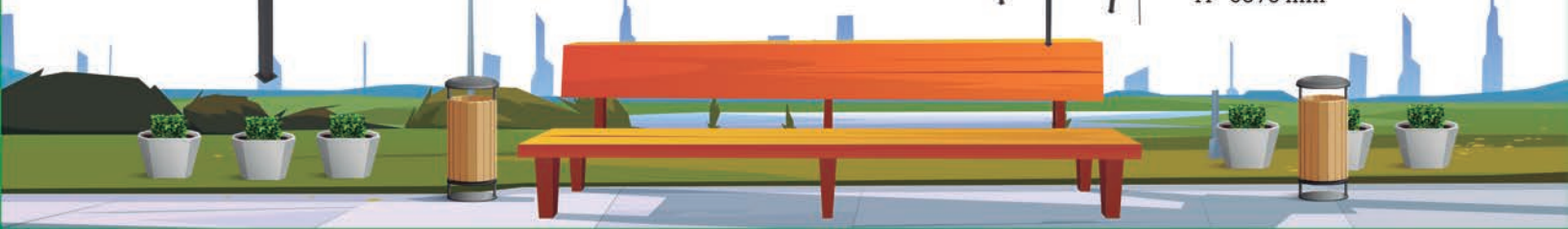

# Estructuras de MADERA

Calidad y soluciones completas desde el DISEÑO hasta la INSTALACIÓN

**CUBIERTAS**

**PÉRGOLAS Y PORCHES**

**PASARELAS**

**OBSERVATORIOS Y MIRADORES**



# Marquesinas



## Marquesina Urbana

**MAR01** Marquesina modelo urbana.

Estructura de acero de 100x200 mm de 3 mm de espesor y de 60x60 mm de 2 mm de espesor. Estructura banco de 20x20 mm y asiento con chapa perforada de medidas 1040x300x420 mm. Cerramiento lateral y cerramiento de fondo con vidrio templado de seguridad de 8 mm.

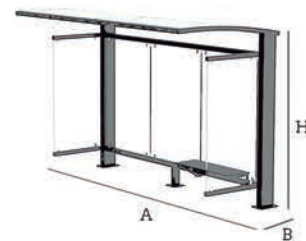

A 3530 mm  
B 1600 mm  
H 2350 mm

## Marquesina Almirante

**MAR02** Marquesina modelo almirante.

Marquesina para parada de autobús realizado con perfiles tubulares cuadrados de acero al carbono, con zonas acristaladas con vidrio laminar 4+4 y cubierta oculta de panel sándwich. Tubo de 100x100x2 mm pintado en gris RAL 7040.

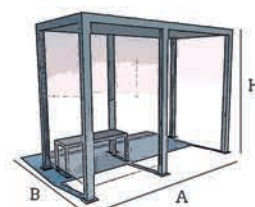
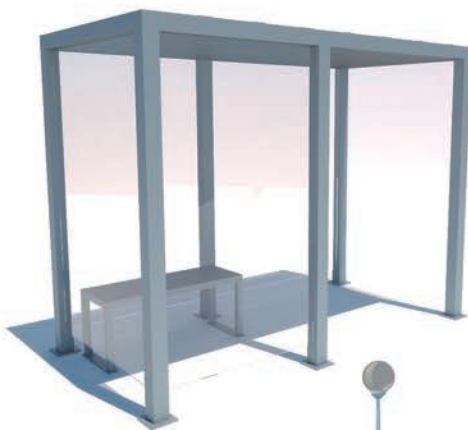

A 3000 mm  
B 1500 mm  
H 2300 mm

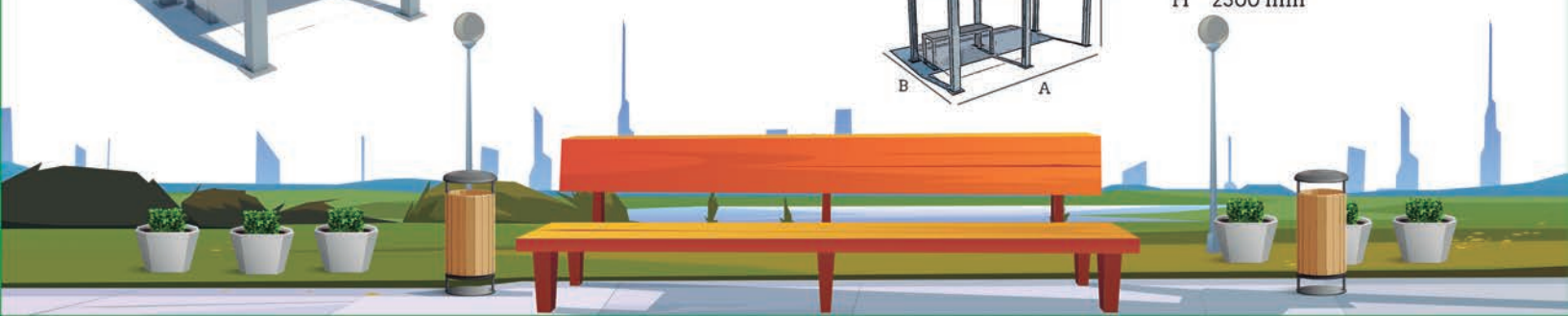

# Cubiertas

Somos especialistas en la búsqueda de nuevas y mejores soluciones arquitectónicas.

Nuestro equipo de ingenieros le proporcionará la asistencia técnica necesaria para el desarrollo de su proyecto,

asesorándole en:

- Estudios de viabilidad.
- Presentación de nuevas variantes.
- Desarrollo de planos, mediciones y presupuestos.

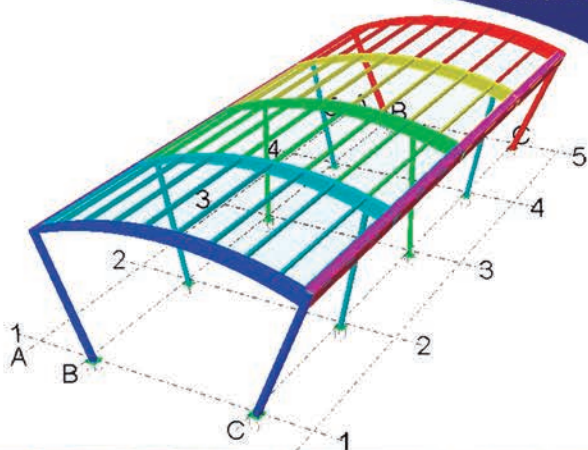

 **PARQUE INFANTIL**  
Valencia de Don Juan (León)

**ESTRUCTURA**

**APOYOS  
ARTICULADOS**

**TIRANTES**

**CUBIERTA**

**CANALONES**





CASTROPONCE



HERRIN DE CAMPOS



ALFOZ DE LLOREDO



PALAZUELOS DE ERESMA

LA SOLUCIÓN  
PERFECTA  
**PARA**  
**CUBRIR**

TODOS LOS  
ESPACIOS



LAS ROZAS

# Parking AUTOCARAVANAS

Ponemos a tu disposición todo nuestro conocimiento y experiencia. Te acompañamos y asesoramos de forma integral para que tu proyecto se convierta en una realidad.

**ACTUACIONES PREVIAS**

**MOVIMIENTO DE TIERRAS**

**CONTENCIONES Y DRENAJE**

**FIRMES Y PAVIMIENTOS**

**RED DE FECALES**

**ABASTECIMIENTO DE AGUA**

**ALUMBRADO PÚBLICO**

**EQUIPAMIENTO PARA ÁREA DE ACOGIDA**

**DELIMITACIÓN Y SEÑALIZACIÓN VIARIA**

**JARDINERÍA**

## Sombrilla de brezo

**COM01** Sombrilla brezo Ø 2000 mm.

**COM02** Sombrilla brezo Ø 2200 mm.

**COM03** Sombrilla brezo Ø 2400 mm.

Poste: Rollo de madera tratada en autoclave; Ø 95 mm, largo 2500 mm.  
 Armazón: fabricado en hierro. Cubierta Brezo con espesor 20 mm.



## Mástil para bandera

**COM04** Mástil para bandera.

Mástil de 5 m. de altura dotado de placa de anclaje, casquillo y polea superior. Acabado inox 304 pulido brillo.

Anclaje recomendado: Fijación al suelo mediante 4 anclajes de expansión M12 (no suministrados).

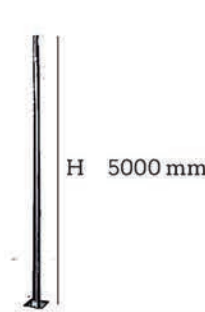

## Alcorque Sol

**COM05** Alcorque modelo sol. 800x800 mm exterior - Ø 320 mm interior.

**COM06** Alcorque modelo sol. 1000x1000 mm exterior - Ø 500 mm interior.

**COM07** Alcorque modelo sol. 1200x1200 mm exterior - Ø 500 mm interior.

Fabricado en dos piezas de fundición dúctil con imprimación epoxi y pintura color negro.

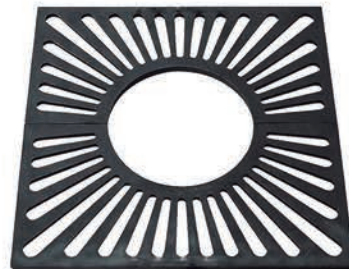
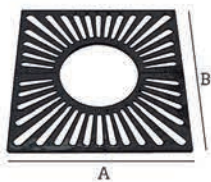

A 800/1000/1200 mm  
 B 800/1000/1200 mm

## Cubrebajante

**COM08** Cubrebajante.

Cubrebajante de fundición para tubería de diámetro máximo 110 mm.



A 160 mm  
 B 210 mm  
 H 1615 mm



## Valla Contención de peatones

**COM09** Valla contención de peatones.

Fabricada en metal. De tipo móvil, de un pie y conectable por el lateral. Diseñada para la señalización de obras, eventos, ferias. Incluye panel central personalizable. Acabado pintura epoxi color amarillo (otros colores consultar).

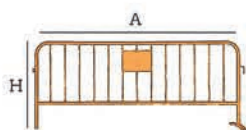
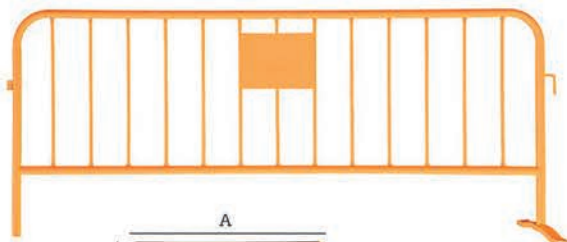

A 2500 mm  
 H 1000 mm

## Espejo convexo con visera

**COM10** Espejo convexo con visera de Ø 600 mm.

**COM11** Espejo convexo con visera de Ø 800 mm.

**COM12** Poste de acero de Ø 60 x 2 x 4000 mm.



A Ø600 / Ø800 mm

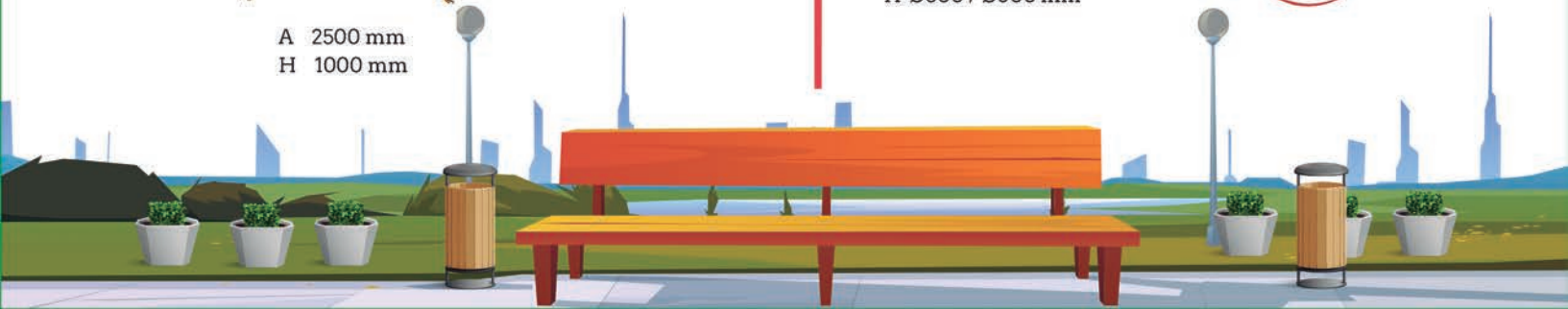

# ALUMBRADO

## Luminaria Villa

**LUM01** Luminaria modelo Villa

**LUM02** Luminaria modelo Villa led.

Fabricado en fundición de aluminio, cuerpo superior abatible, y acabado en pintura poliéster catalizada al horno.

La versión LED permite reducir los consumos. Opciones de regulación y control: autónoma de hasta 5 escalones o salida DALI, conectividad Smart City. IP54 en luminaria e IP68 en grupo óptico. IK08 en luminaria e IK10 en grupo óptico. Opcional, difusores metacrilato transparente o prismático.

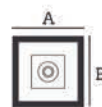

A 440 mm  
B 440 mm  
H 740 mm

## Columna Villa

**LUM03** Columna modelo villa.

Fabricado en fundición. Acabado en pintura color negro.

Anclaje recomendado: Fijación al suelo mediante 4 anclajes de expansión M12 (no suministrados).



H 3200 mm  
H1 905 mm

## Brazo Villa

**LUM04** Brazo modelo villa.

Fabricado en fundición. Acabado en pintura color negro.

Anclaje recomendado: Fijación al suelo mediante 2 anclajes de expansión M12 (no suministrados).

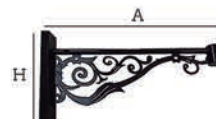

A 710 mm  
H 400 mm

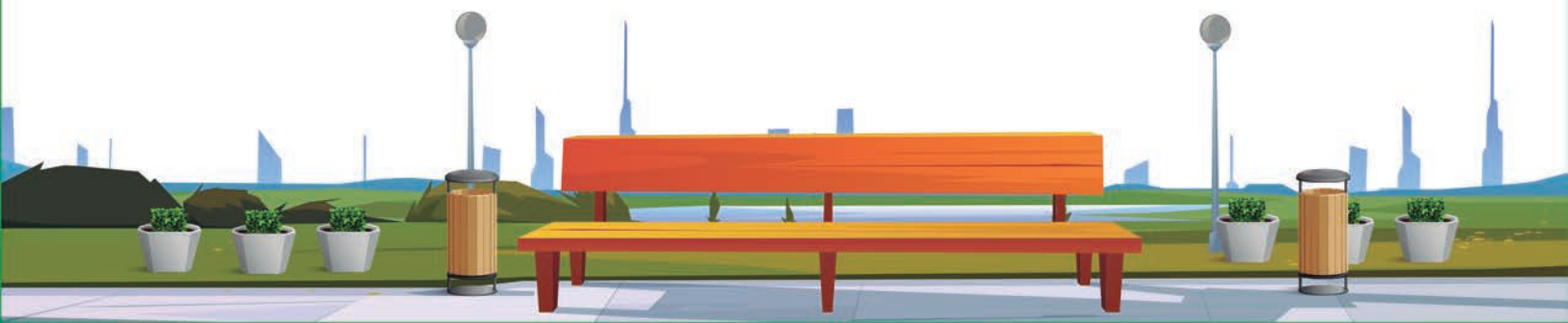



**PERSONALIZA  
tu panel**



## Panel turístico fotográfico

**DECO1** Panel turístico fotográfico.

Postes de acero de 80 mm. Panel de polietileno de alta densidad (HDPE). Anclaje recomendado: Fijación al suelo mediante 8 anclajes de expansión M10 (no suministrados).



A 990 mm  
H 2000 mm

**PERSONALIZA  
tu panel**



## Marco turístico

**DECO2** Marco turístico.

Postes de acero de 80 mm. Panel de polietileno de alta densidad (HDPE). Incluye banco modelo rambla con pies, respaldo y asiento de chapa de acero.

Anclaje recomendado: Fijación al suelo mediante 16 anclajes de expansión.

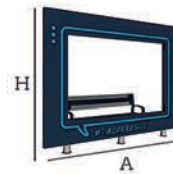

A 3000 mm  
H 2300 mm



## Colector tapones

**DECO3** Colector de tapones con forma de corazón.

Contenedor metálico para el reciclaje de tapones de plástico. Estructura y mallas en acero. Con apertura para su llenado y puerta lateral para facilitar su vaciado. Acabado pintado color a elegir. Incluye vinilo impreso en cuatricomía.

Anclaje recomendado: Fijación al suelo mediante 4 anclajes de expansión M12 (no suministrados).

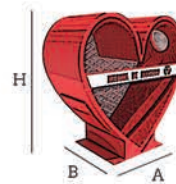

A 500 mm  
B 500 mm  
H 1000 mm



# ESCUDOS

10 mm  
de espesor



## PROYECTOS A MEDIDA

DESARROLLAMOS  
PIEZAS ÚNICAS,  
BASADAS EN LA  
IDEA INICIAL  
DEL CLIENTE



# LETRAS DECORATIVAS

# PALENCIA

## Letra decorativa

**DEC04** Letra decorativa de hormigón.

Letra de hormigón prefabricado. Color a elegir. Textura lisa. Acabado antigrafiti.  
Anclaje recomendado: Incluye placa y pernos de anclaje. La colocación de nuestras letras requiere la ejecución de una sencilla zapata.

**DEC05** Letra decorativa de acero.

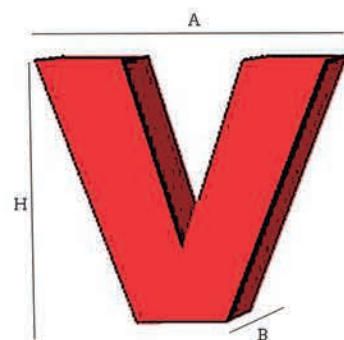

A variable  
B 250 mm  
H 1000 mm

# VALLADOLID

## LETRAS PERSONALIZABLES 100%

# A

**DEC05**



## Baliza

**SEN01** Baliza direccional grabado + pintado.

**SEN02** Baliza direccional placa + vinilo.

Fabricada en madera de pino tratada en autoclave nivel IV. Sección cuadrada de 90 x 90 mm. Cepillada con canto redondeado. Acabado final el propio tratamiento.

Anclaje recomendado: Para empotrar en hormigón.

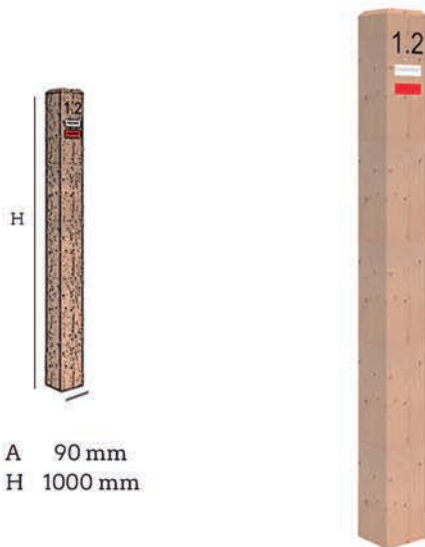

A 90 mm  
H 1000 mm

## Flecha direccional rústica

**SEN03** Poste + flecha direccional rústica.

**SEN04** Flecha direccional complementaria.

Fabricada en madera de pino tratada en autoclave nivel IV. Sección cuadrada de 90 x 90 mm. Cepillada con canto redondeado.

Flecha informativa de 145 x 30 mm. Leyenda informativa grabada bajo relieve con acabado final teñido. Acabado final el propio tratamiento.

Anclaje recomendado: Para empotrar en hormigón.

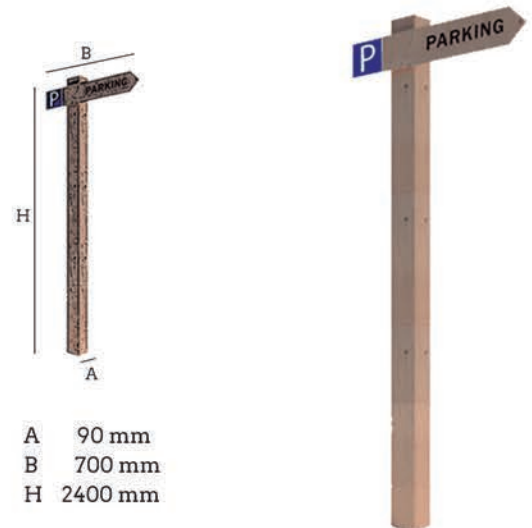

A 90 mm  
B 700 mm  
H 2400 mm

## Panel ruta tejadillo simple

**SEN05** Panel con tejadillo dispuesto a un agua. 900 x 900 mm

**SEN06** Panel con tejadillo dispuesto a un agua. 1400 x 900 mm

Fabricado en madera de pino con tratamiento autoclave nivel IV, compuesto por dos postes principales de sección 140 x 70 mm. Soporte de información de 900 x 900 mm / 1400 x 900 mm en placa de acero galvanizado con imagen gráfica impresa en cuatricromía con laminado de protección UV. Opcional: Información por ambas caras.

Anclaje recomendado: Opción con base galvanizada para atornillar al suelo de hormigón mediante 4 anclajes de expansión M10 (no suministrados) u opción para empotrar en hormigón.

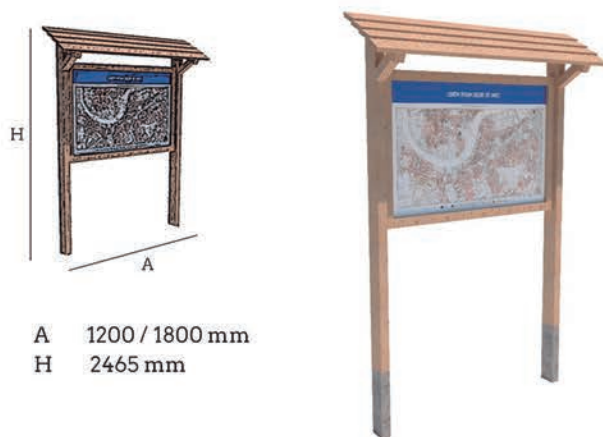

A 1200 / 1800 mm  
H 2465 mm

## Panel ruta tejadillo doble

**SEN07** Panel con tejadillo dispuesto a dos aguas. 900 x 900 mm

**SEN08** Panel con tejadillo dispuesto a dos aguas. 1400 x 900 mm

Fabricado en madera de pino con tratamiento autoclave nivel IV, compuesto por dos postes principales de sección 140 x 70 mm. Soporte de información de 900 x 900 mm / 1400 x 900 mm en placa de acero galvanizado con imagen gráfica impresa en cuatricromía con laminado de protección UV. Opcional: Información por ambas caras.

Anclaje recomendado: Opción con base galvanizada para atornillar al suelo de hormigón mediante 4 anclajes de expansión M10 (no suministrados) u opción para empotrar en hormigón.



A 1800 / 2030 mm  
H 2465 mm





## Atril de madera

**SEN09** Atril de madera.

Fabricado en madera de pino tratada en autoclave nivel IV. Sección cuadrada de 90 x 90 mm. Cepillada con canto redondeado. Acabado final el propio tratamiento. Soporte de información en placa de acero galvanizado con imagen gráfica impresa en cuatricromía con laminado de protección UV.

Anclaje recomendado: Opción con base galvanizada para atornillar al suelo de hormigón mediante 4 anclajes de expansión M10 (no suministrados) u opción para empotrar en hormigón.



A 350 mm  
B 500 mm  
H 1300 mm



## Cartel informativo

**SEN10** Cartel informativo.

Fabricado en madera de pino tratada en autoclave nivel IV. Sección cuadrada de 90 x 90 mm. Cepillada con canto redondeado. Acabado final el propio tratamiento. Soporte de información en placa de acero galvanizado con imagen gráfica impresa en cuatricromía con laminado de protección UV. Opcional: Información por ambas caras.

Anclaje recomendado: Opción con base galvanizada para atornillar al suelo de hormigón mediante 4 anclajes de expansión M10 (no suministrados) u opción para empotrar en hormigón.

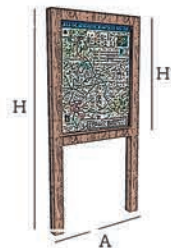

A 1080 mm  
H 2100 mm  
H1 1080 mm



## Mesa interpretativa

**SEN11** Mesa interpretativa.

Fabricada en madera de pino tratada en autoclave nivel IV. Sección rectangular de 145 x 70 mm. Cepillada con canto redondeado. Acabado final el propio tratamiento. Soporte de información de 1200 x 500 mm en placa de acero galvanizado con imagen gráfica impresa en cuatricromía con laminado de protección UV.

Anclaje recomendado: Opción con base galvanizada para atornillar al suelo de hormigón mediante 4 anclajes de expansión M10 (no suministrados) u opción para empotrar en hormigón.



A 1400 mm  
B 700 mm  
H 1300 mm



## Placa de calle

**SEN12** Placa de calle de 500 x 300 mm en acero.

**SEN13** Número de calle en acero.

Placa de calle de acero galvanizado / aluminio con pliegue a 90°. Finalización en ángulos rectos. Impresión en vinilo a todo color con protección anti-pintadas y filtro UV.

Personalización con escudo municipal.

Anclaje recomendado: Fijación a pared mediante 4 tornillos.



A

A 500 mm  
H 300 mm



## Flecha direccional urbana

**SEN14** Poste + flecha direccional urbana.

**SEN15** Flecha direccional complementaria.

Fabricado en acero. Soporte tubular Ø90 mm lacado en color gris forja.

Rotulación (a doble cara) mediante vinilo reflectante.

Flecha informativa de 800 x 90 mm.

Anclaje recomendado: Opción con base para atornillar al suelo de hormigón mediante 4 anclajes de expansión M14 (no suministrados) u opción para empotrar en hormigón.



A 1000 mm  
B 300 mm



## Tótem informativo

**SEN16** Monolito informativo.

Estructura de chapa de acero de 4 mm de espesor.

Soporte de información en vinilo impreso en cauatricomía.

Anclaje recomendado: Con base para atornillar al suelo de hormigón mediante 6 anclajes de expansión (no suministrados).



A 703 mm  
B 377 mm  
H 1400 mm

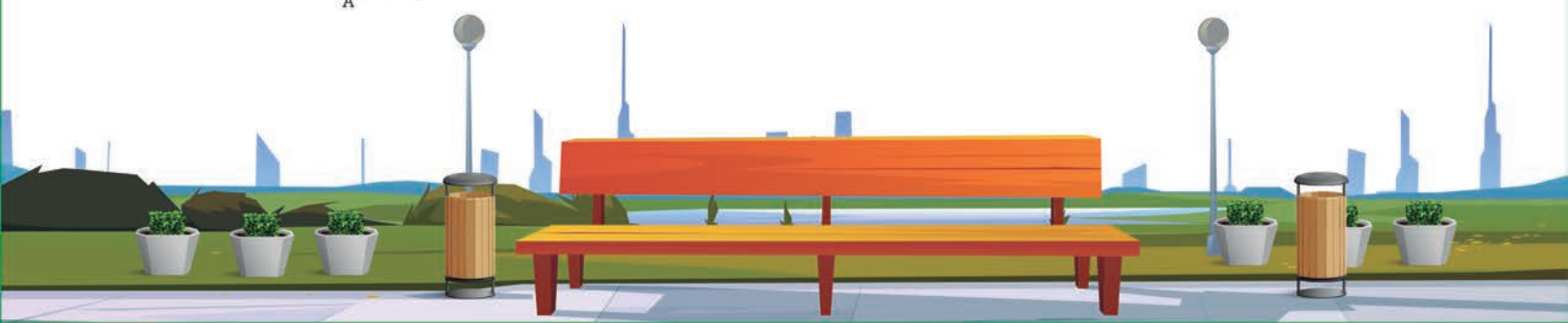



## Atril informativo

**SEN17** Atril informativo.

Estructura de chapa de acero de 6 mm de espesor.  
Soporte de información en vinilo impreso en cuatricromía o grabación láser.  
Acabado en color gris o marrón efecto corten.  
Anclaje recomendado: Con base para atornillar al suelo de hormigón mediante 4 anclajes de expansión (no suministrados).



A 286 mm  
B 200 mm  
H 1259 mm  
H1 332 mm



## Monolito informativo

**SEN18** Monolito informativo. Grabación 1 cara.

**SEN19** Monolito informativo. Grabación 2 caras.

Estructura metálica lacada de 60x60 mm. Acabado en color gris forja.  
Soporte de información en chapa de aluminio con grabación láser.  
Dimensiones área de información 600 x 1500 mm.  
Opción con grabado por ambas caras.  
Anclaje recomendado: Para atornillar al suelo de hormigón mediante anclajes de expansión (no suministrados).



A 500 mm  
H 1750 mm  
H1 1500 mm



## Letrero Informativo

**SEN20** Letrero informativo.

Estructura biposte de aluminio de 95x95 mm. Acabado en color gris forja.  
Soporte de información de HPL con vinilo impreso en cuatricromía.  
Dimensiones área de información 1095 x 1000 mm.  
Anclaje recomendado: Para atornillar al suelo de hormigón mediante anclajes de expansión (no suministrados).



A 1095 mm  
H 2000 mm  
H1 1000 mm



## Señal de código

**SEN21** Señal de código.

Placa de una sola pieza fabricada en chapa de acero o aluminio, embutida y plegada. Fijación al soporte mediante abrazaderas de sección rectangular/circular. Disponibles todas las señales del código. Poste vertical en acero (80x40x3000 mm) o aluminio (60x5x3000 mm).

Acabado cara delantera: Vinilo homologado, reflectante RA1 (Nivel 1), RA2 (Nivel 2) RA3 (Nivel 3).

Acabado cara trasera: Natural.

Anclaje recomendado: Para empotrar en hormigón.



CLASE		MEDIDAS
	Señales de Peligro	700x700mm
		900x900mm
	Señales de prohibición y obligación	Ø500mm
		Ø600mm
		Ø900mm
	Señales de de STOP	400x400mm
		600x600mm
		900x900mm
		500x500mm
	Señales de Indicación	600x600mm
		900x900mm
		400x600mm
		600x900mm
	Señales Informativas	900x1350mm
		400x600mm
		600x900mm

## SEÑALES DE CÓDIGO

### Señales de advertencia de peligro



### Señales de prohibición



### Señales de obligación



Señales de prioridad

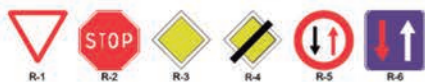

Señales de fin de prohibición



Señales de indicación general



Señales no referenciadas de carga y descarga



Señales no referenciadas de aparcamiento



Señales no referenciadas fondo amarillo fluor



Señales no referenciadas para zonas con prioridad peatonal



Señales no referenciadas de radar

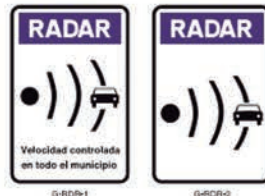

Señales no referenciadas para carril bici

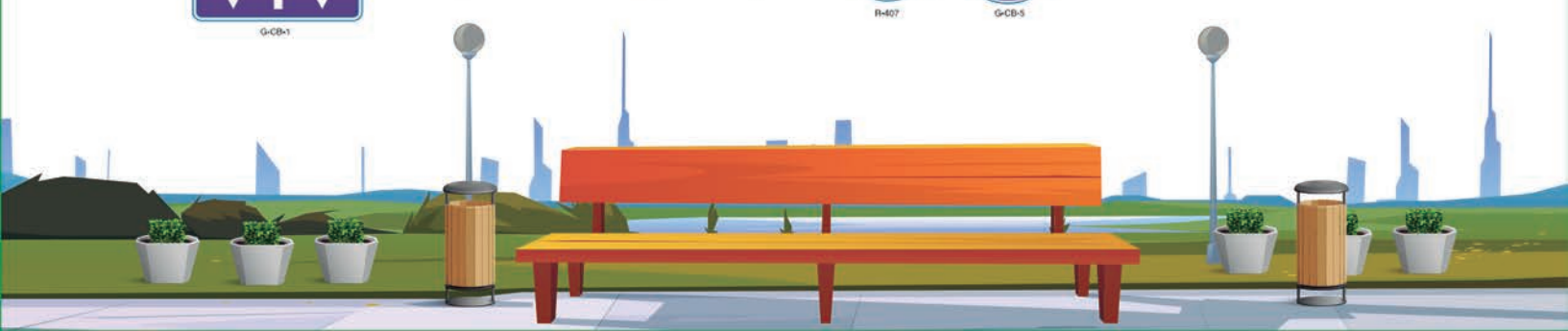

## Módulo direccional

**SEN22** Módulo direccional abierto.

**SEN23** Módulo direccional cerrado.

Módulo direccional abierto (placa de una sola pieza) o cerrado (cajón) fabricado en chapa de aluminio. Fijación al soporte mediante abrazaderas de sección circular. Poste vertical en aluminio.

Acabado cara delantera: Vinilo reflectante RA1 (Nivel 1), RA2 (Nivel 2) o RA3 (Nivel 3).

Acabado cara trasera: Lacado en color plata.

Anclaje recomendado: Para empotrar en hormigón.



A 300 mm

H 1500 mm



## PICTOGRAMAS

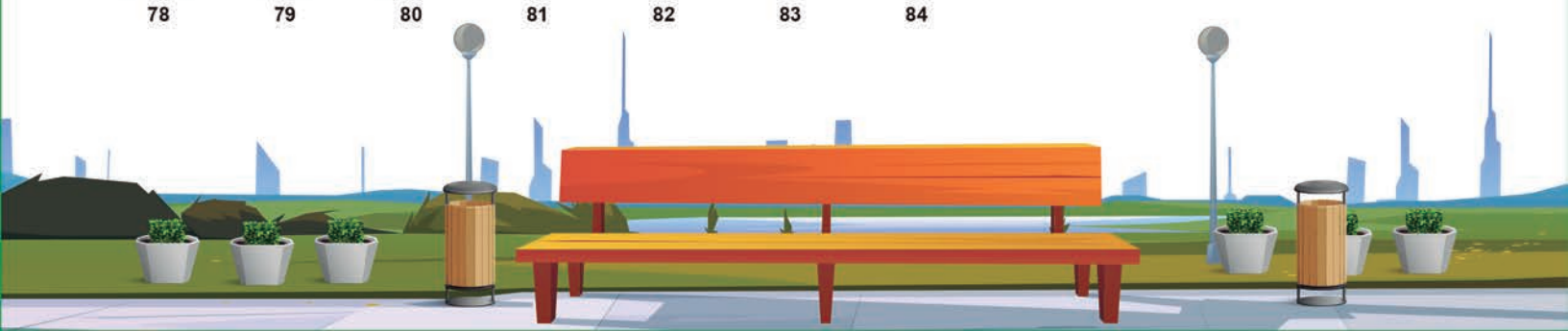
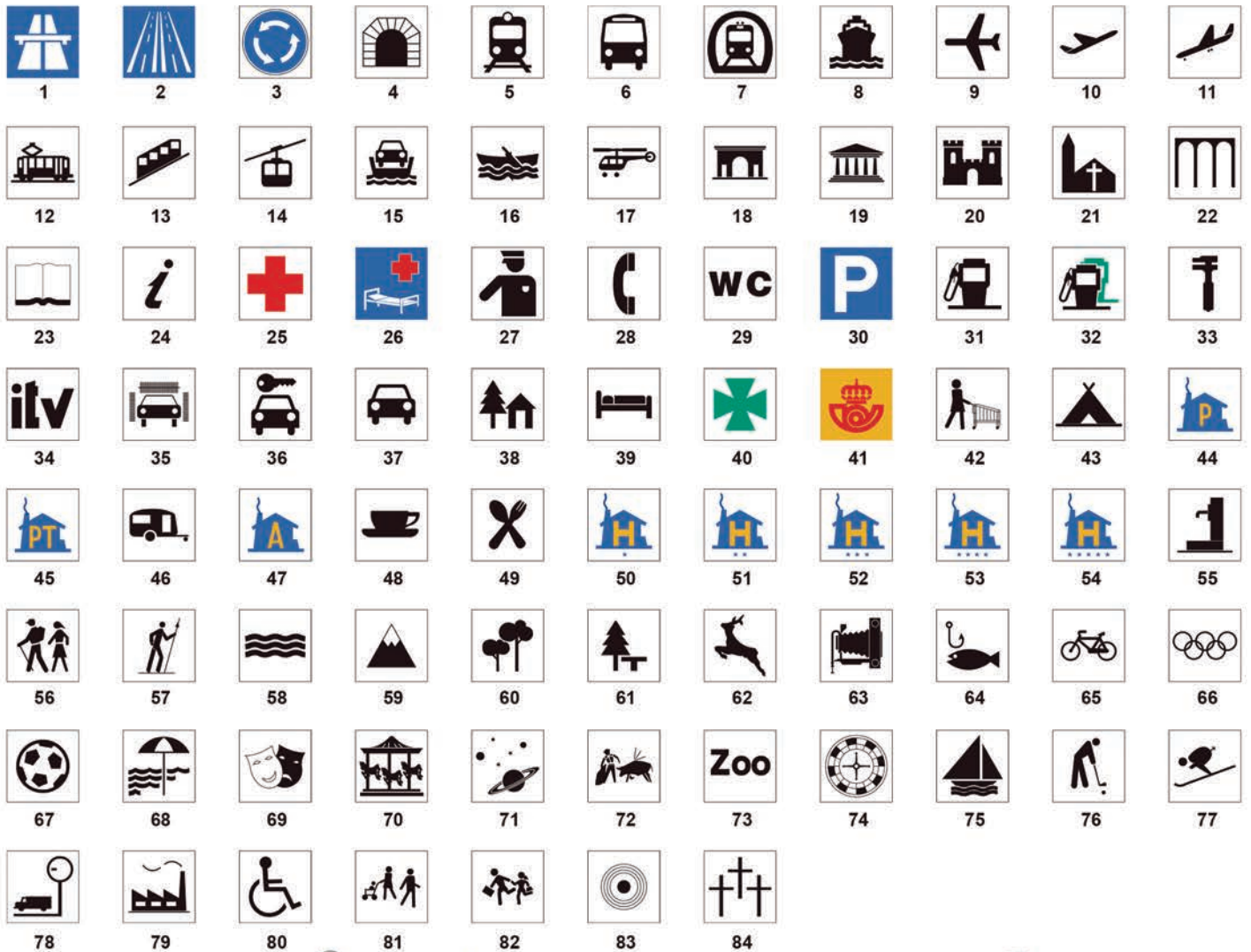

# Prefabricados de HORMIGÓN

Soluciones a medida

**ESCUDOS Y LETRAS**

**BANCOS Y PAPELERAS**

**MESAS Y JARDINERAS**

**PÉRGOLAS**



# OBRA CIVIL

MOVIMIENTO DE TIERRAS

URBANIZACIÓN

CANALIZACIONES ELÉCTRICAS

SANEAMIENTO Y ABASTECIMIENTO

Es fundamental asegurar que las redes de saneamiento, suministro de agua y electricidad se instalen y diseñen adecuadamente para garantizar el buen funcionamiento de los espacios públicos.



 PALACIOS DE LA SIERRA



 MEDINA DE RIOSECO



 VILLAQUILAMBRE



 ALFOZ DE LLOREDO (CANTABRIA)

# PINTADO DE PAREDES



 MORALES DE CAMPOS

Deja que tus paredes cuenten una historia con nuestro servicio de **PINTADO PERSONALIZADO**

Categoría

# EQUIPAMIENTO DEPORTIVO

¡Supera tus límites con nuestro  
equipamiento deportivo de alta calidad!



# ÍNDICE

## EQUIPAMIENTO DEPORTIVO



FÚTBOL	145-146
BALONCESTO	147-149
DEPORTES DE RED	150
PING PONG	151
MOBILIARIO INSTALACIONES	152-155
ELEMENTOS BIOSALUDABLES	156-158
CALISTENIA	159-162
SKATE PARK	163
PISTAS DE PÁDEL	164
PARKOUR	165-166
MULTIDEPORTE	167-168
REPARACIÓN DE PISTAS DEPORTIVAS	169
CIRCUITO CANINO	170

## Porterías Fútbol II

**FUT01** Portería de aluminio fija (empotrada) con arquillos superiores.  
Sección ovalada de 120 x 100 mm.

**FUT02** Portería de aluminio portátil.  
Sección ovalada de 120 x 100 mm.

**FUT03** Juego redes F-11 arquillo.

**FUT04** Juego redes F-11 portátil.

Postes y larguero de aluminio. Medidas 7,32 x 2,44 m.  
Profundidad cimentación 500 mm.



## Porterías Fútbol 7

**FUT05** Portería de aluminio fija (empotrada) con arquillos superiores.  
Sección circular de 90 mm.

**FUT06** Portería de aluminio portátil.  
Sección circular de 90 mm.

**FUT07** Portería abatible. Abatimiento alto-pequeño.  
Sección circular de 90 mm.

**FUT08** Juego redes F-7 arquillo.

**FUT09** Juego redes F-7 portátil.

Postes y larguero de aluminio. Medidas 6 x 2 m.  
Profundidad cimentación 400 mm.



## Porterías Mini-Fútbol

**FUT10** Portería metálica 1,20 x 0,80 m.  
Sección cuadrada de 80 mm.





### Banquillo jugador suplente, Antivandálico, Fijo

**FUT11** Banquillo jugador suplente antivandálico. Disponible en 2 - 4 - 6 - 8 - 10 y 12 plazas. Longitudes de 1 - 2 - 3 - 4 - 5 a 6 metros.

Fabricado mediante perfiles de acero galvanizado.

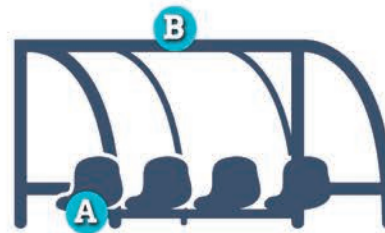

N. PLAZAS A	LONGITUD B
2	1 m
4	2 m
6	3 m
8	4 m
10	5 m
12	6 m



### Banquillo jugador suplente, Fijo

**FUT12** Banquillo jugador suplente fijo. Disponible en 2 - 4 - 6 - 8 - 10 y 12 plazas. Longitudes de 1 - 2 - 3 - 4 - 5 a 6 metros.

Fabricado mediante perfiles de acero galvanizado y cubierta de policarbonato. Asientos individuales con respaldo. Sin cerramientos laterales.

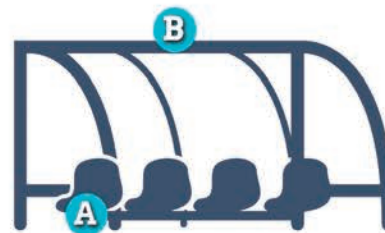

N. PLAZAS A	LONGITUD B
2	1 m
4	2 m
6	3 m
8	4 m
10	5 m
12	6 m



### Banquillo jugador suplente, de Interior

**FUT13** Banquillo jugador suplente de interior. Disponible en 6 plazas. Longitud de 3 metros.

Fabricado mediante perfiles de acero y cubierta de policarbonato transparente. Apoya-pies y banco realizados en madera de pino.



## Porterías Balonmano Metálica

**BAL01** Portería balonmano metálica con arquillo abatible.

DISPONIBLE  
PARA  
EMPOTRAR

**BAL02** Juego de redes BM.

Postes y largueros metálicos pintados. Sección cuadrada de 80 x 80 mm.

Dimensiones 3 x 2 metros.

Arquillo abatible. No incluye redes.



## Porterías Balonmano Antivandálica

**BAL03** Portería balonmano antivandálica, galvanizada, con trasera cerrada en tubo.

Fabricada en perfil de 80 x 80 mm y tubo redondo. Galvanizada.

Preparada para anclar al suelo mediante 9 pletinas anti vuelco.

Se suministra montada en su totalidad.



## Porterías Mixta Balonmano-Baloncesto

**BAL04** Portería mixta balonmano-baloncesto antivandálica, galvanizada, con trasera cerrada en tubo.

Fabricada en perfil de 80 x 80 mm y tubo redondo. Galvanizada.

Preparada para anclar al suelo mediante 9 pletinas anti vuelco.

La canasta queda fijada al travesaño de la portería mediante una unión atornillada. Tablero metálico de tipo americano.



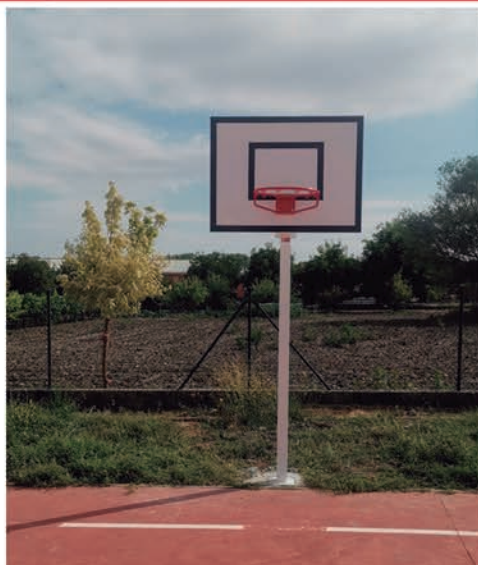

## Canasta Basket - Minibasket

- BAS01** Canasta MINIBASKET escolar. Vuelo 1,65 m. Fabricada en tubo cuadrado sección 100 x 100 mm. Para empotrar / Placa de anclaje.

---

- BAS02** Canasta BASKET escolar. Vuelo 1,65 m. Fabricada en tubo cuadrado sección 100 x 100 mm. Para empotrar / Placa de anclaje.

---

- BAS03** Canasta BASKET profesional. Vuelo 1,65 m. Fabricada en tubo redondo. Para empotrar / Placa de anclaje.

---

- BAS04** Canasta BASKET profesional. Vuelo 2,25 m. Fabricada en tubo redondo. Para empotrar / Placa de anclaje.

---



## Canasta Basket - Minibasket Trasladable

- BAS05** Canasta MINIBASKET con base trasladable mediante ruedas. Vuelo 1,00 m. Fabricada en tubo cuadrado de 100 x 100 mm. Contrapesos de hormigón incluidos.

---

- BAS06** Canasta BASKET con base trasladable mediante ruedas. Vuelo 1,65 m. Fabricada en tubo cuadrado de 100 x 100 mm. Contrapesos de hormigón incluidos.

---



## Canasta Basket Antivandática

- BAS07** Canasta BASKET antivandática (galvanizada). Vuelo 1,65 m. Fabricada en tubo cuadrado de 100 x 100 mm. Incluye tablero americano y aro antivandático. Para empotrar / Placa de anclaje.





# ELIGE TU CANASTA

ELIGE  
UNA  
CANASTA

1

ELIGE  
UN  
TABLERO

2

ELIGE  
UN  
ARO

3

ELIGE  
UNA  
RED

4

## Red de Basket

**BAS08** Juego de red de basket de Nylon 12 ganchos.

**BAS09** Juego de red de basket cadena metálica.

## Tablero

**BAS10** Tablero BASKET fibra de 20 mm. Medidas 1800 x 1050 mm.

**BAS11** Tablero MINIBASKET fibra de 20 mm. Medidas 1200 x 900 mm.

**BAS12** Tablero BASKET metacrilato (Vinilado). Medidas 1800 x 1050 mm.

## Aro

**BAS13** Aro fijo reforzado.

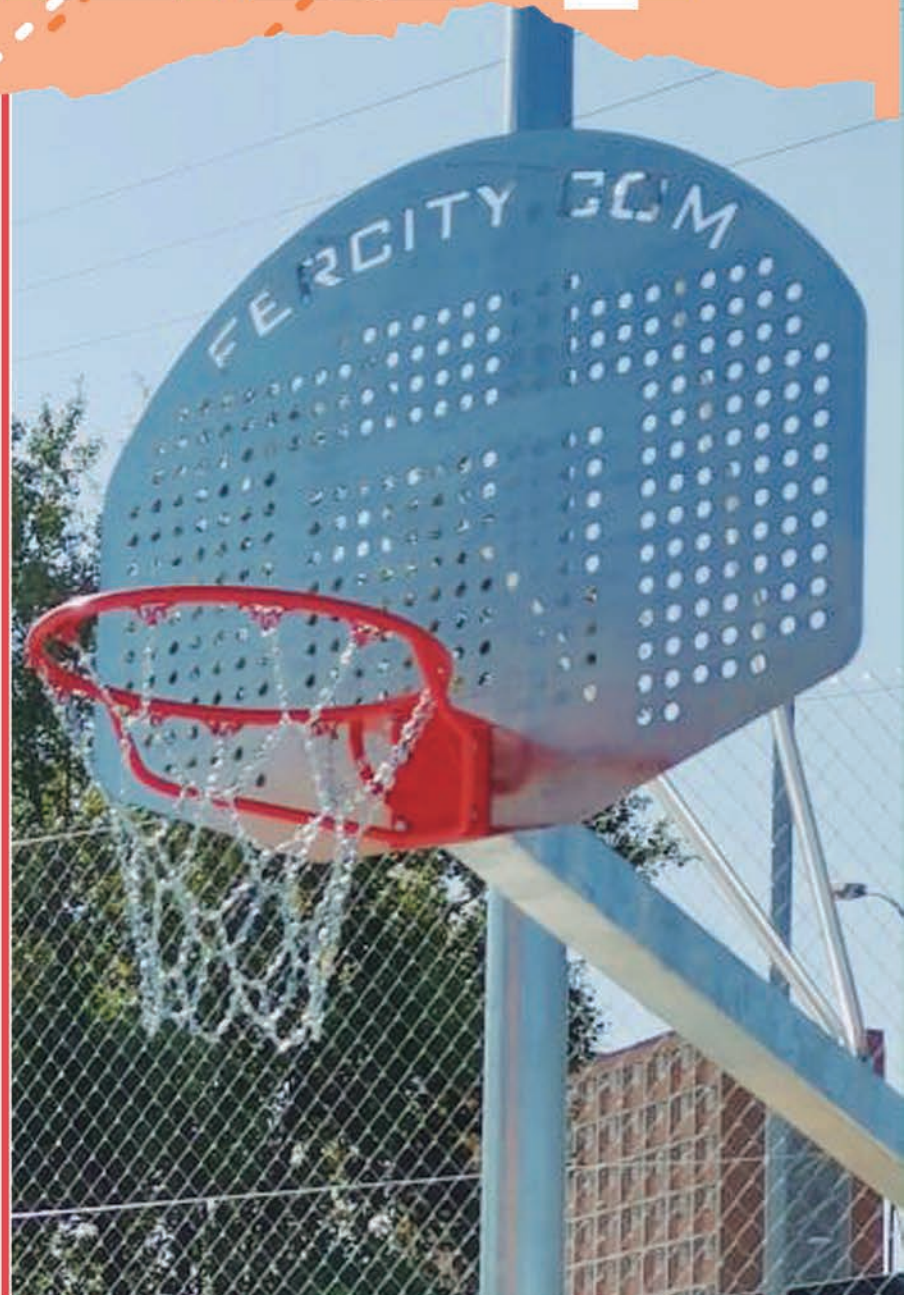



## Postes de Tenis

- RED01** Postes de tenis para anclar.  
Tensado con carraca.

---

- RED02** Postes de tenis fijos.  
Tensado con carraca.

---

- RED03** Postes de tenis trasladable con base y ruedas.  
Incluye contrapesos de 20kg.  
Tensado con carraca.

---

- RED04** Red de tenis.

Tubo de hierro pintado, sección redonda de 80 mm de diámetro. Anclajes y tapas para empotrar en el suelo. Disponible diferentes opciones de tensado (carraca, cabestrante o cremallera).



## Postes de Pádel

- RED05** Postes de pádel para anclar.

---

- RED06** Postes de pádel fijos.

---

- RED07** Red de pádel.

Tubo de hierro pintado, sección redonda de 80 mm de diámetro. Anclajes y tapas para empotrar en el suelo.

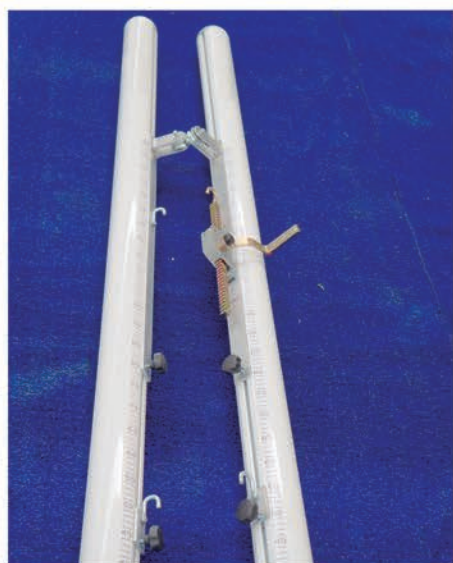

## Postes Multideporte

- RED08** Postes multideporte para anclar.  
Tensado con carraca.

---

- RED09** Postes multideporte trasladables con base y ruedas. Incluye contrapesos de 20 kg.  
Tensado con carraca.

Tubo de hierro pintado, sección redonda de 80 mm de diámetro. Anclajes y tapas para empotrar en el suelo. Disponible diferentes opciones de tensado (carraca, cabestrante o cremallera).





## Mesa de Ping Pong Antivandálica

**PINO1** Mesa ping pong antivandálica. Fabricada con panel nido de abeja.  
Dimensiones: 2,74 x 1,52 x 0,76 m (+ red).



## Mesa de Ping Pong de Hormigón

**PINO2** Mesa ping pong de hormigón. Patas rectas en color gris natural.  
Dimensiones: 2,75 x 1,53 x 0,76 m (+ red).



## Mesa Teqball

**PINO3** Mesa teqball con estructura y red de acero termolacado.  
Polietileno de alta densidad con protección UV.  
Dimensiones: 2,92 x 1,47 x 0,76 m (+ red).



## Asiento con Respaldo

**MOBOI** Asiento con respaldo alto.

Fabricado en material termoplástico, moldeado por inyección en un único bloque. Diseño ergonómico. Acabado con tratamiento de protección anti-UV. Los puntos de fijación son 2 anclajes ocultos con embellecedor de plástico y 1 anclaje frontal (no se incluye tornillería).

Las dimensiones responden a las recomendaciones FIFA y UEFA.



## COLORES DISPONIBLES



\*Pedido mínimo: 100 uds. por color.

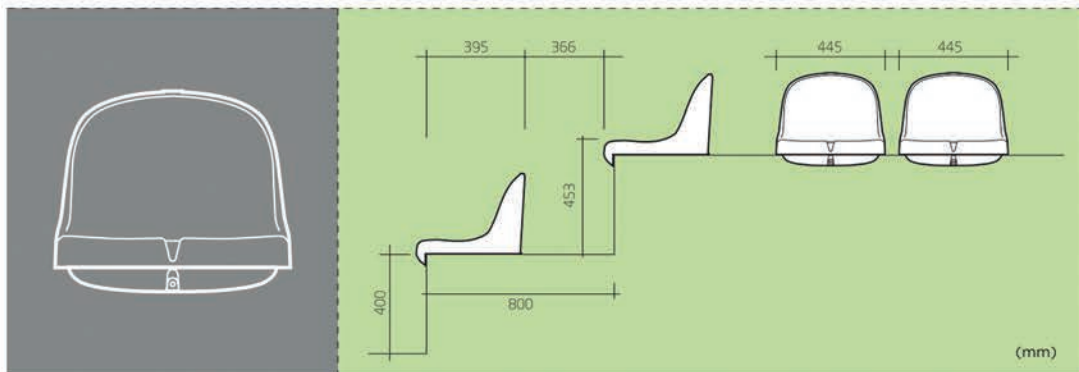
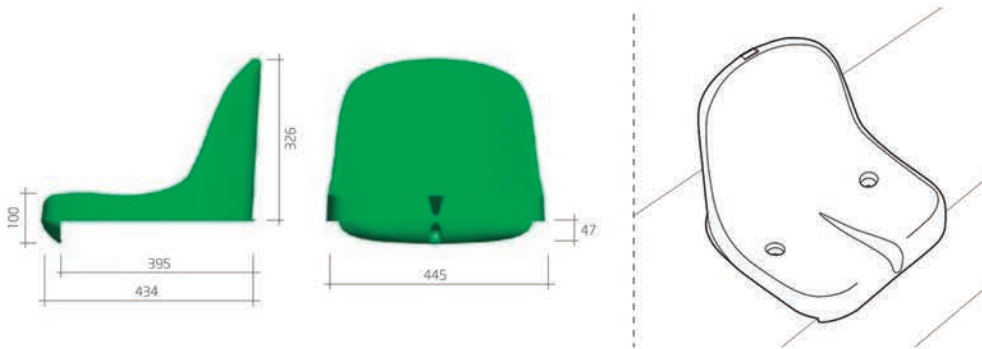

## Asiento sin Respaldo

**MOB02** Asiento sin respaldo alto.

Fabricado en material termoplástico, moldeado por inyección en un único bloque. Diseño ergonómico. Acabado con tratamiento de protección anti-UV. Los puntos de fijación son 2 anclajes ocultos con embellecedor de plástico y 1 anclaje frontal (no se incluye tornillería).

Las dimensiones responden a las recomendaciones FIFA y UEFA.



## COLORES DISPONIBLES



\*Pedido mínimo: 100 uds. por color.

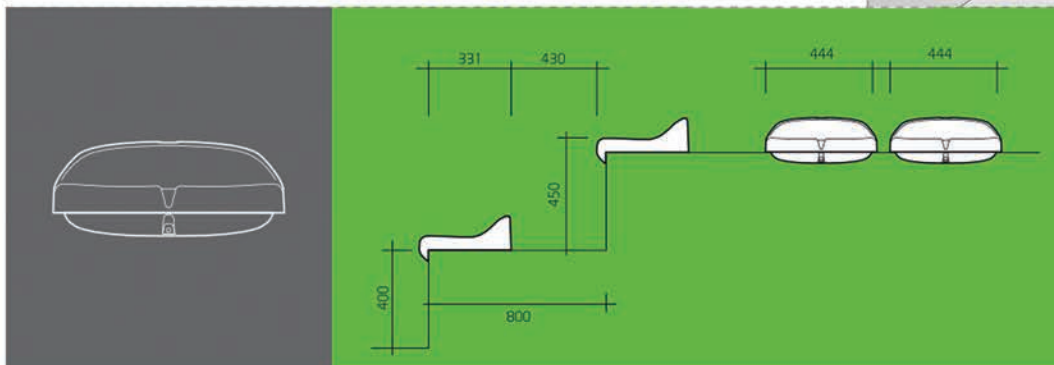
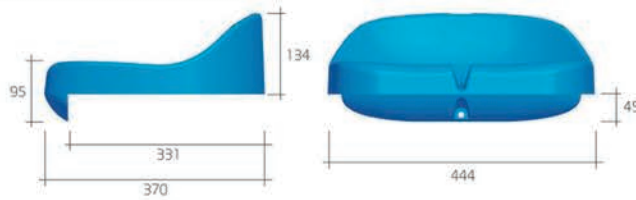



## Grada Abatible y Portátil

**MOB03** Grada abatible y portátil, compuesta por 4 módulos de asiento de 3 filas + 1 módulo de acceso. Asiento corrido.

**MOB04** Grada abatible y portátil, compuesta por módulo suelto de 3 filas de asiento.

**MOB05** Grada abatible y portátil, compuesta por módulo suelto de acceso.

Estructura metálica desmontable. Fácil montaje y desmontaje.

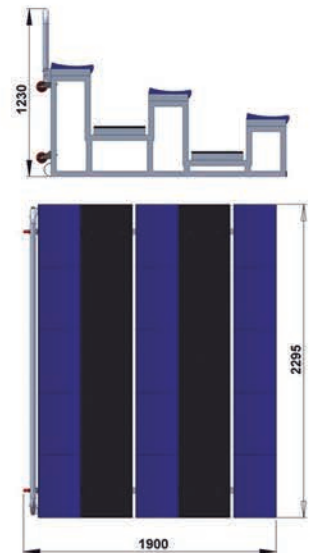

MÓDULO SUELTO DE ASIENTO

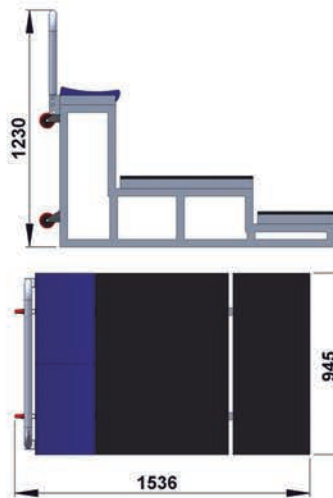
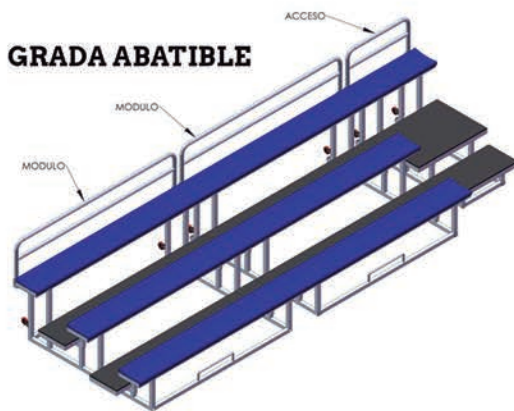

MÓDULO SUELTO DE ACCESO

## OTRAS OPCIONES DISPONIBLES

**GRADA  
FIJA**

**GRADA  
DESMONTABLE**



## Bancos y Perchas (Metal + Fenólico)

**MOB06** Banco de suelo.

**MOB07** Banco de suelo con zapatero.

**MOB08** Perchero.

**MOB09** Banco mural con zapatero, respaldo y percha.

Estructura de perfil cuadrado en acero pintado al horno.  
Listón fenólico con canto redondeado.  
Tornillería cincada.

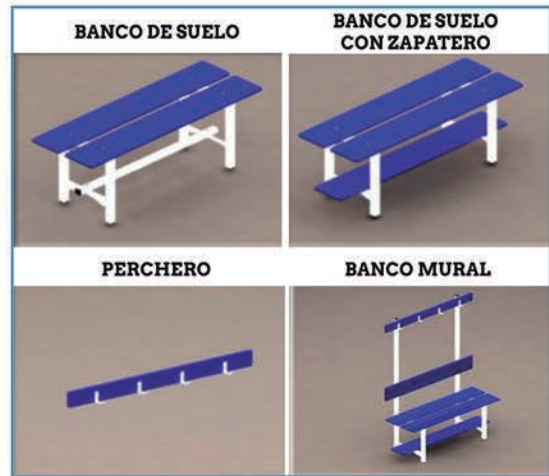
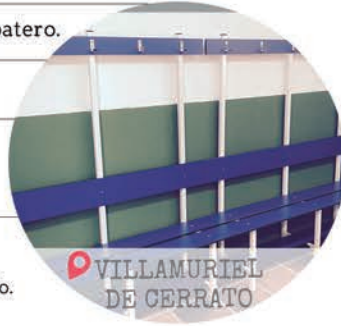

## Bancos y Perchas (Metal + Pino)

**MOB10** Banco de suelo.

**MOB11** Banco de suelo con zapatero.

**MOB12** Perchero.

**MOB13** Banco mural con zapatero, respaldo y percha.

Estructura de perfil cuadrado en acero pintado al horno. Listón de madera de pino barnizada con canto redondeado.  
Tornillería cincada.



## Taquillas Metálicas

**MOB14** Módulo taquilla metálica de una puerta.

**MOB15** Módulo taquilla metálica con dos puertas.

Estructura en chapa galvanizada. Color gris claro. Alta resistencia contra la oxidación. Fácil limpieza. Incorpora cerradura con llave, etiquetero, colgador y rejilla de aireación.  
Dimensiones módulo (1800 x 300 x 500 mm).





Andador **BI001**



Esquí de fondo **BI002**

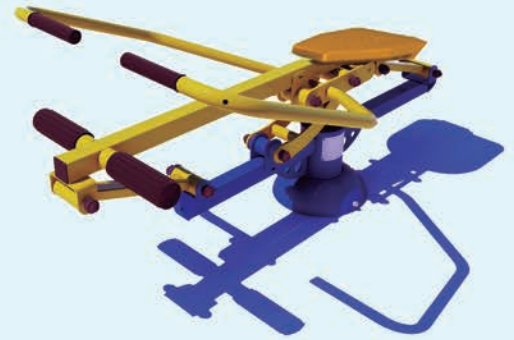

Remo **BI003**



Bicicleta **BI004**



Banco de pedales **BI005**



Columpio **BI006**



Ascensor **BI007**



Péndulo **BI008**

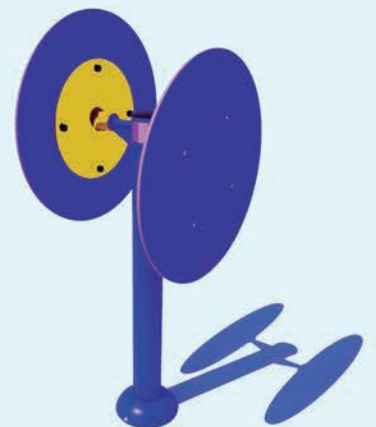

Rueda **BI009**

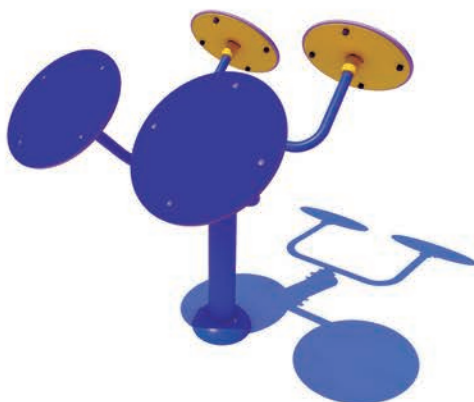

Volante **BI010**



Caballo **BI011**



Cintura **BI012**

ACERO GALVANIZADO



Fitness FIT01



Fitness FIT02



Fitness FIT03



Fitness FIT04



Fitness FIT05



Fitness FIT06



Fitness FIT07



Fitness FIT08



Fitness FIT09



Fitness FIT10



Fitness FIT11



Fitness FIT12



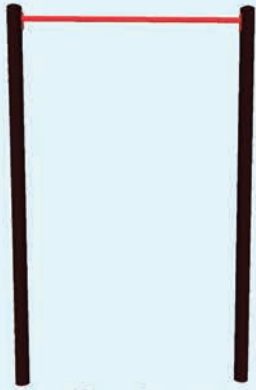

Barra de dominadas clásica CAL01

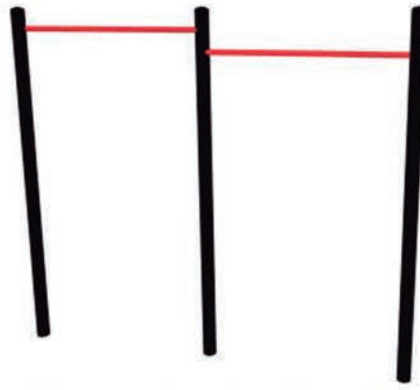

Barra de dominadas doble CAL02

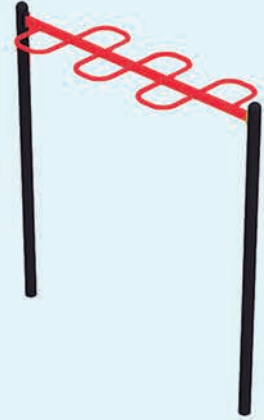

Snake Bar CAL03



Tower bar CAL04



Pared sueca CAL05



Complejo CAL06



Barras paralelas estandar CAL07



Barras paralelas dobles CAL08

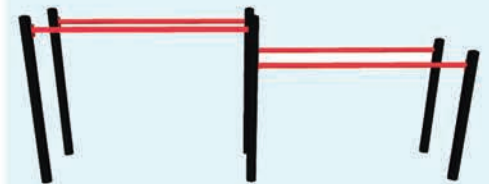

Barras paralelas dos niveles CAL09

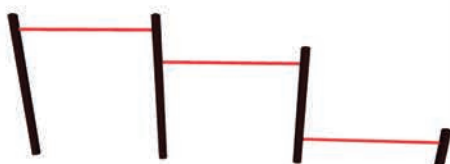

Barra de flexiones triple francesa CAL10



Barras bajas CAL11

ENVÍANOS TU DISEÑO

FABRICAMOS A MEDIDA



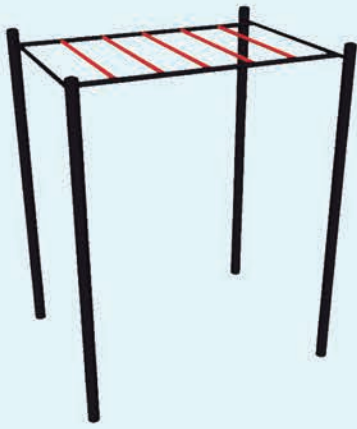

Monkey bar CALI2



Monkey bar  
2 niveles CALI3



Anillas CALI4

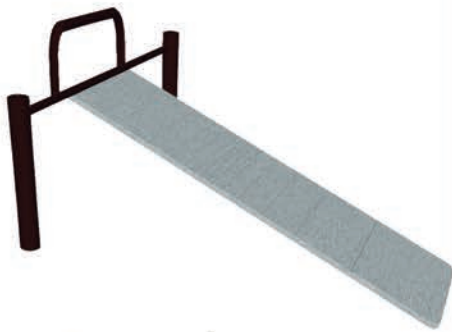

Banco de  
abdominales CALI5

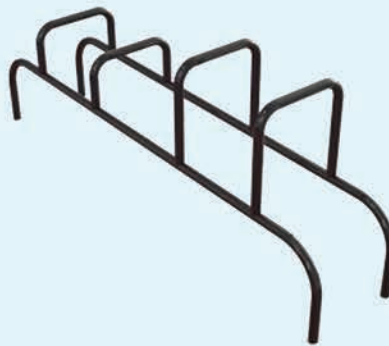

Potro CALI6



Cartel informativo CALI7



Complejo SW CALI8

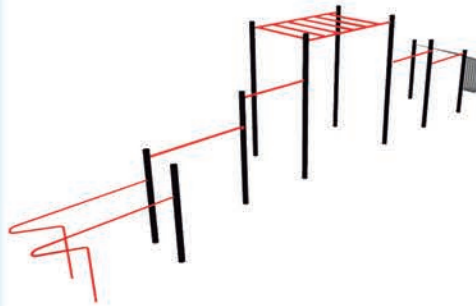

Complejo SW CALI9

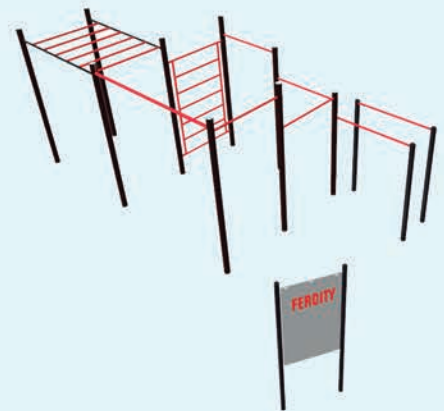

Complejo SW CAL20

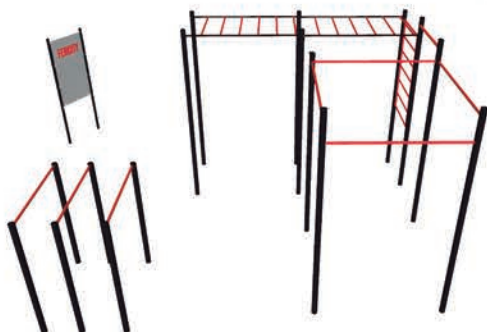

Complejo SW CAL21

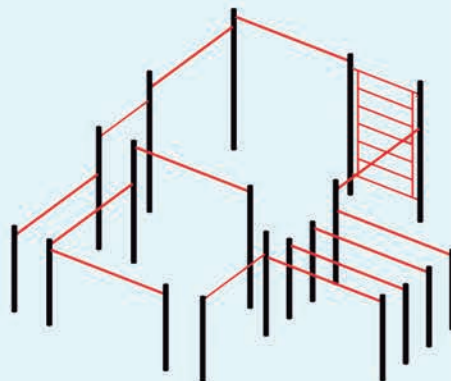

Complejo SW CAL22



Complejo SW CAL23

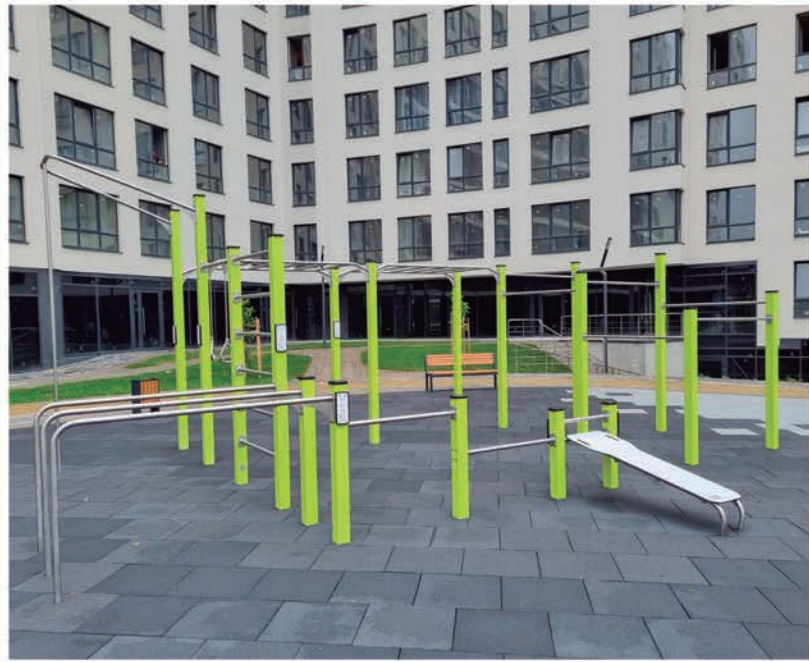



Barra de dominadas clásica **SW01**



Barras paralelas **SW02**



Barra de flexiones triple francesa **SW03**



Petro **SW04**



Monkey Bar **SW05**



Cartel informativo **SW06**



Conjunto **SW07**



Conjunto **SW08**

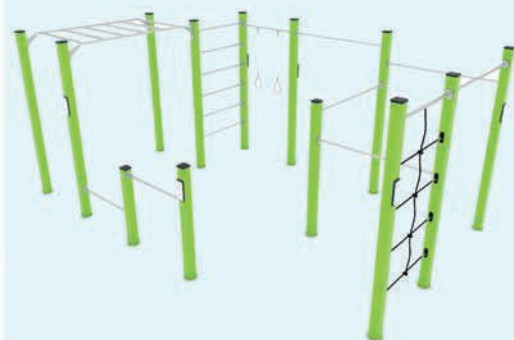

Conjunto **SW09**



Conjunto **SW10**



Conjunto **SW11**



Conjunto **SW12**



Quarter **SK01**



Bank **SK02**

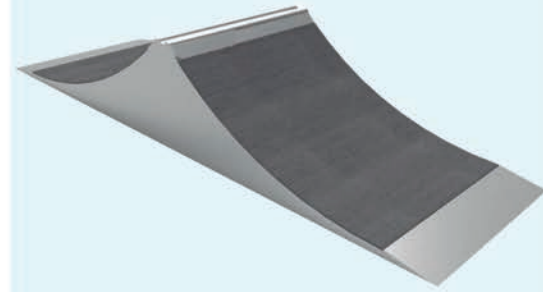

Street spine **SK03**

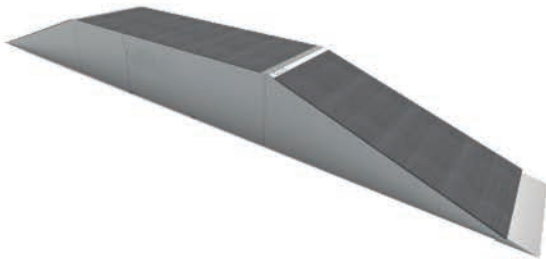

Funbox **SK04**

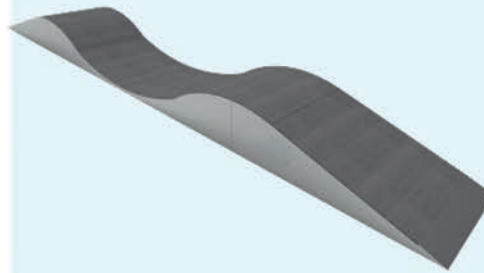

Doble wave **SK05**

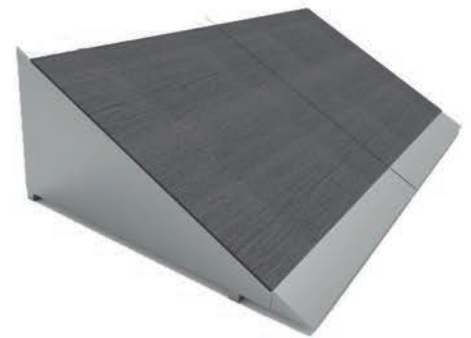

Jump ramp **SK06**



Rail doble **SK07**

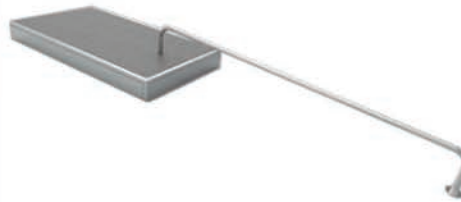

Planter + Rail **SK08**



Flybox **SK09**

MATERIAL: HPL + ABEDUL

DISEÑOS PERSONALIZADOS

FÁCIL MONTAJE





# Construcción e Instalación de PISTAS DE PÁDEL



CUBIERTAS PARA PISTAS DE PÁDEL

CAMBIO DE CÉSPED

REPARACIÓN Y PINTADO DE MURO

MANTENIMIENTO PARA PISTA DE PÁDEL

- CEPILLADO MECÁNICO DEL CÉSPED Y APORTE DE ARENA
- COMPROBACIÓN Y TENSADO DE RED DE JUEGO
- COMPROBACIÓN Y REAPRIETE TORNILLERÍA DE VIDRIOS

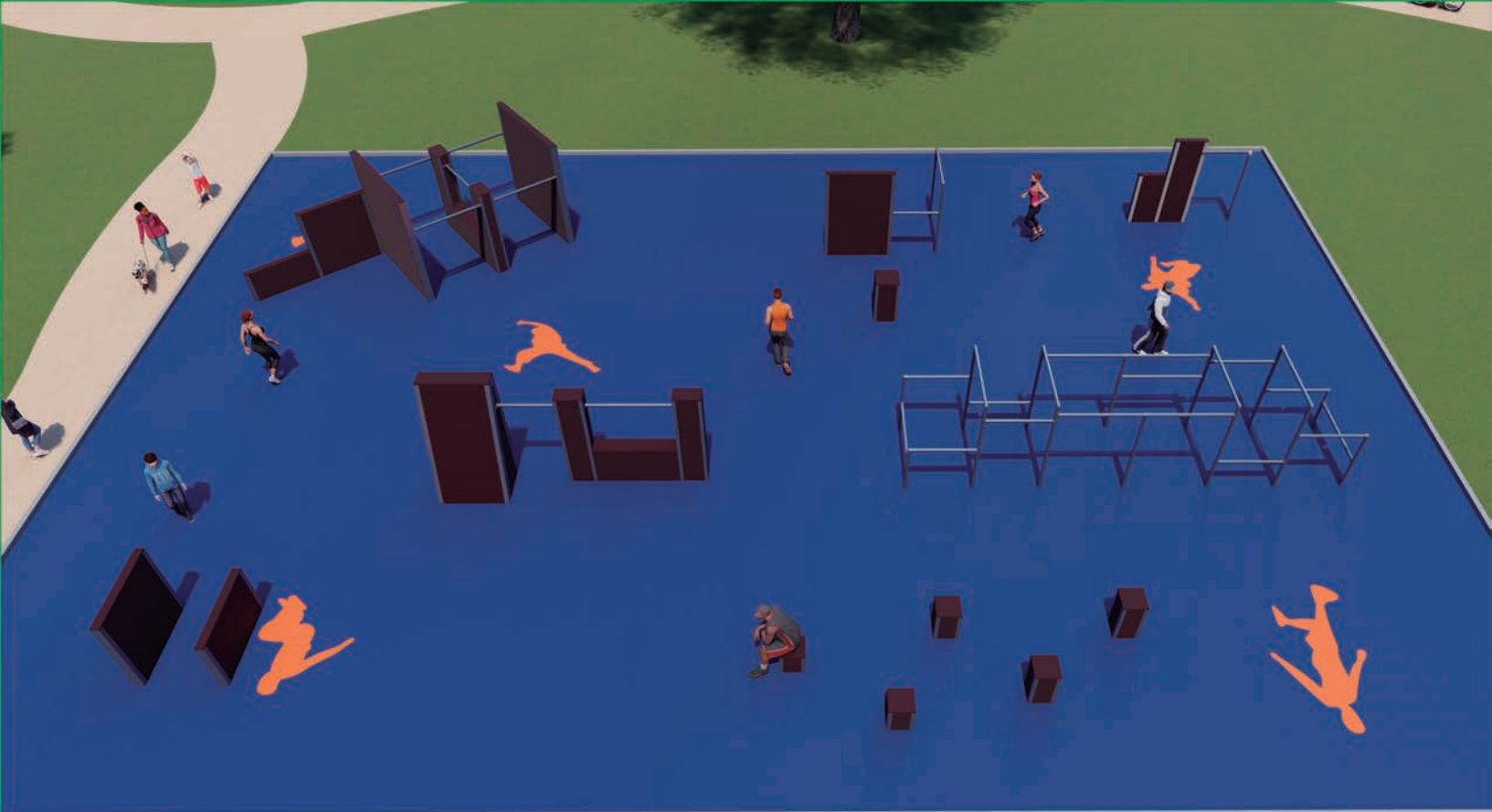

# DISEÑO PARKOUR

*desafía las leyes de la gravedad*

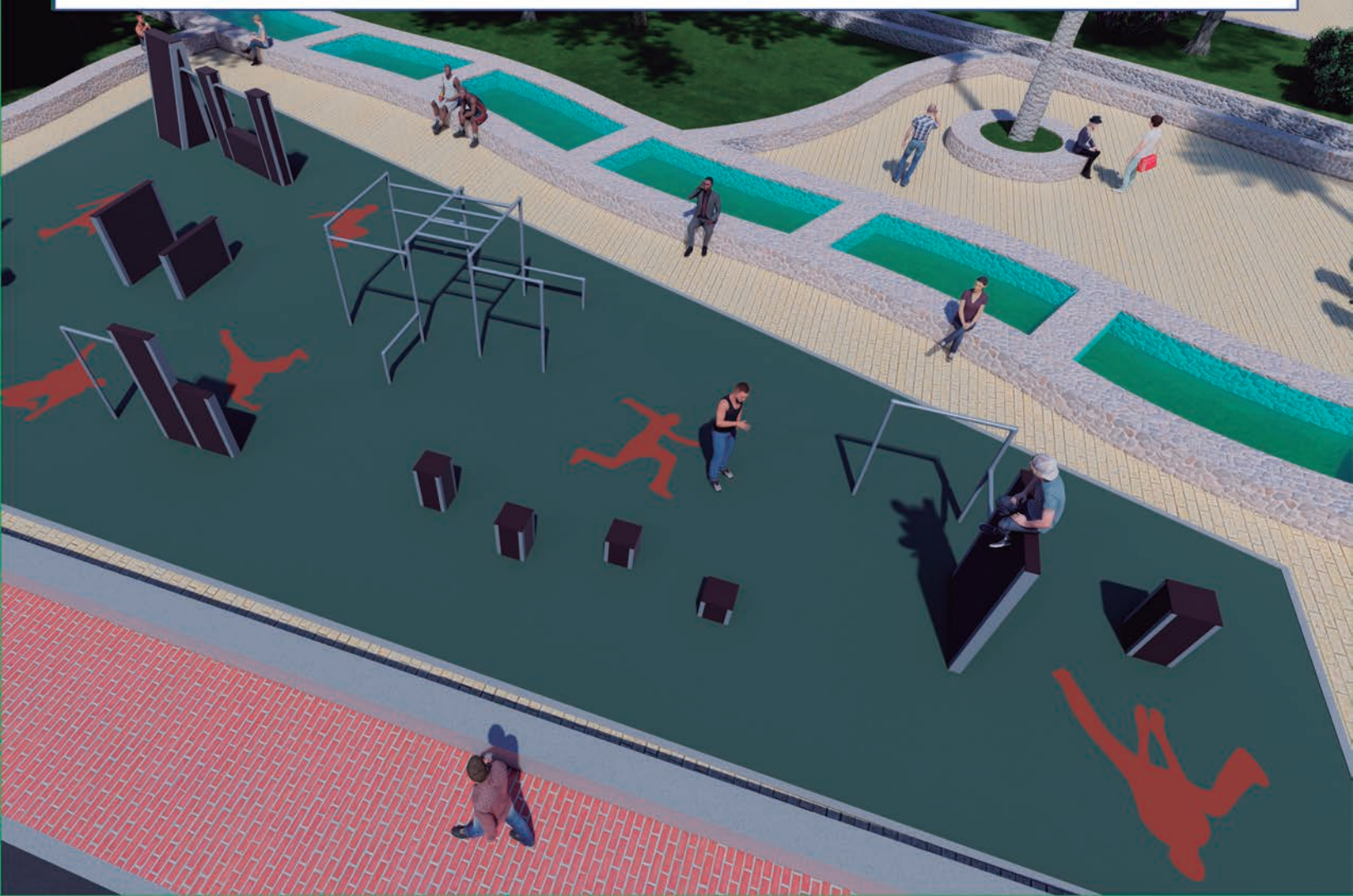

ACERO  
+  
TABLERO  
CONTRACHAPADO



h= 40, 50, 60, 70 y 80 cm

Cubos de iniciación **PARK01**

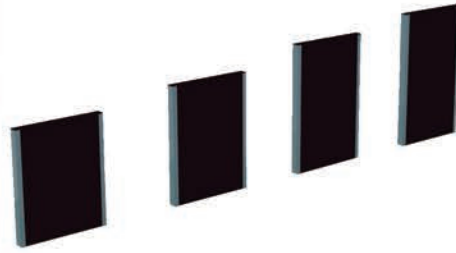

h= 80, 90, 100, 120 y 150 cm INICIACIÓN  
h= 180, 200, 230 y 250 cm AVANZADO

Muros **PARK02**

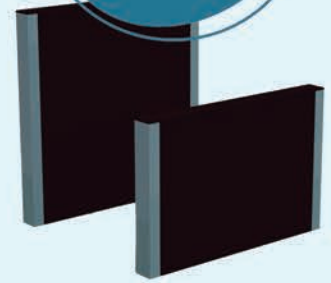

Doble muro **PARK03**

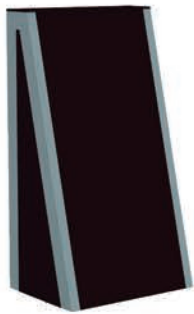

Muro inclinado **PARK04**

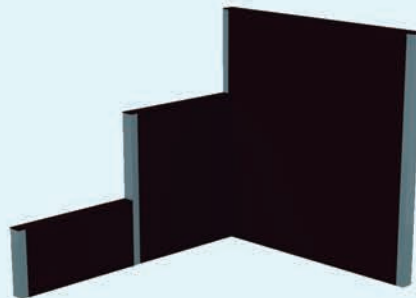

Muro triple escalonado **PARK05**

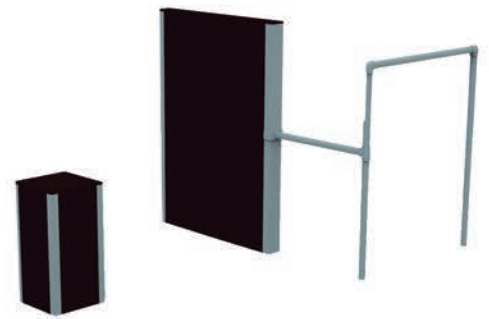

Conjunto **PARK06**

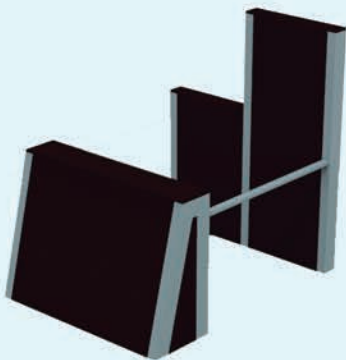

Conjunto **PARK07**

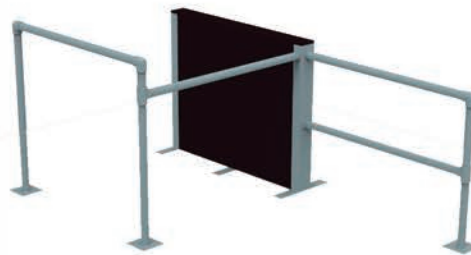

Conjunto **PARK08**



Conjunto **PARK09**

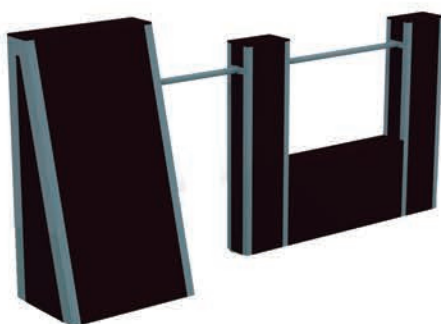

Conjunto **PARK10**



Conjunto **PARK11**

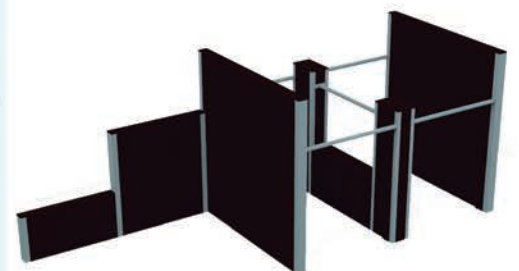

Conjunto **PARK12**



## Pista Arena

**MULTIO1** Pista arena con forma octagonal.

Estructura metálica fabricada en tubos de acero galvanizado en caliente de perfil 80 x 80 mm. Dos mini porterías de fútbol de acero galvanizado en caliente. Cumple con la Normativa Europea 15312:2007+A1:2010 (Equipos deportivos de acceso libre. OPCIONAL: Césped multideporte de 20 mm. Dimensiones: 615 x 670 x 105 cm, altura porterías 80 cm.



## Pista Arena Alta

**MULTIO2** Pista arena alta con forma octagonal.

Estructura metálica fabricada en tubos de acero galvanizado en caliente de perfil 80 x 80 mm. Dos mini porterías de fútbol de acero galvanizado en caliente. Cerramiento compuesto por planchas de polietileno de alta densidad. Cumple con la Normativa Europea 15312:2007+A1:2010 (Equipos deportivos de acceso libre. OPCIONAL: Césped multideporte de 20 mm. Dimensiones: 615 x 670 x 205 cm, altura porterías 80 cm.



## Frontal Multideporte

**MULTIO3** Frontal Multideporte.

Frontal multideporte con canasta de basket y portería. Estructura metálica fabricada en tubos de acero lacado de perfil 80x80 mm y tubo de acero inoxidable de Ø 35 mm. Cerramiento compuesto por planchas de polietileno de alta densidad de 19 mm con protección UV. Dimensiones: 572 x 195 x 375 cm.



## Pista Multideporte

### MULTIO4 Pista multideporte.

Pista multideporte con 2 canastas de basket y 2 porterías.  
 Estructura metálica fabricada en tubos de acero lacado al horno.  
 Cerramiento compuesto por planchas de polietileno de alta densidad de 15 mm.  
 OPCIONAL: Césped multideporte de 20 mm.  
 Dimensiones personalizables.

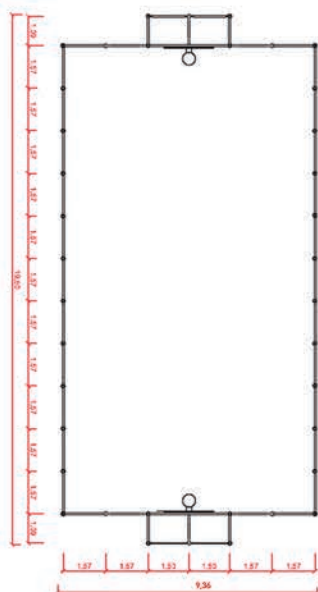

**FABRICADO A MEDIDA**

### COLORES DISPONIBLES



**ACERO GALVANIZADO**

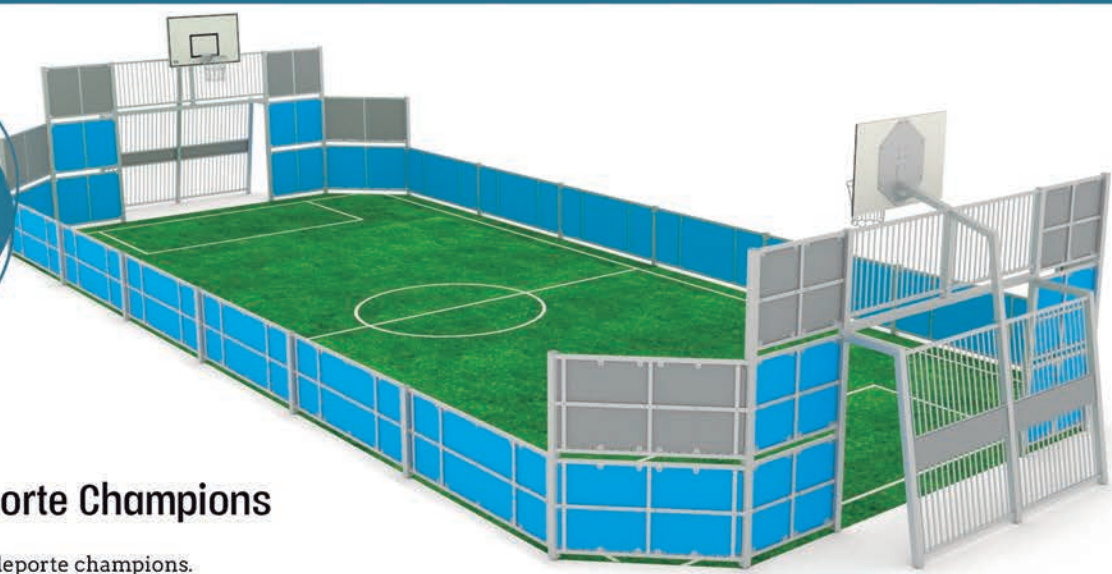

## Pista Multideporte Champions

### MULTIO5 Pista multideporte champions.

Pista multideporte con 2 canastas de basket y 2 porterías.  
 Estructura metálica fabricada en tubos de acero galvanizado en caliente.  
 Cerramiento compuesto por planchas de polietileno de alta densidad.  
 Cumple con la Normativa Europea 15312:2007+A1:2010 (Equipos deportivos de acceso libre). OPCIONAL: Césped multideporte de 20 mm.  
 Dimensiones: 1965 x 820 x 385 cm. Altura porterías 205 cm.  
 Para empotrar en hormigón.

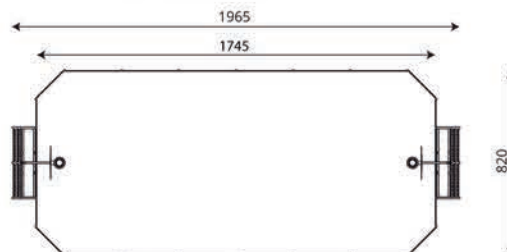



# REPARACIÓN DE PISTAS DEPORTIVAS

Mejores pistas = Mejor Juego

REPARACIÓN DE GRIETAS

PLANIMETRÍA

PREPARACIÓN DE LA SUPERFICIE

RESINA DEPORTIVA

PINTADO DE LINEAS



Antes



ZARATÁN

Después

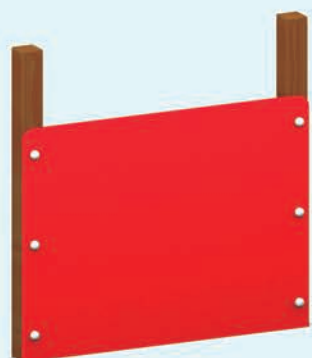

Muro CAN01

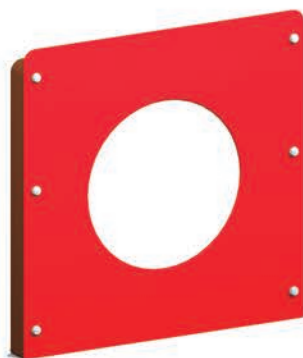

Anillo CAN02

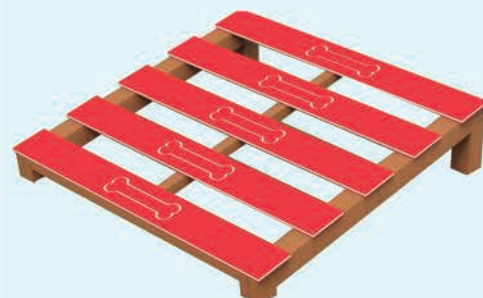

Salto de longitud CAN03

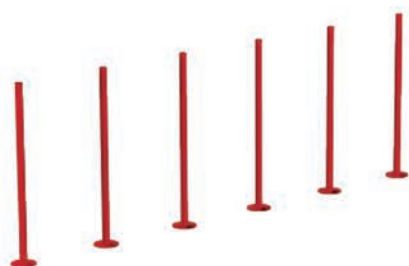

Slalom CAN04



Balancín CAN05



Salto de altura CAN06

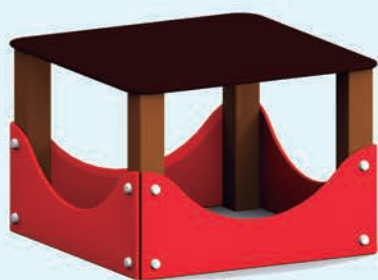

Plataforma CAN07

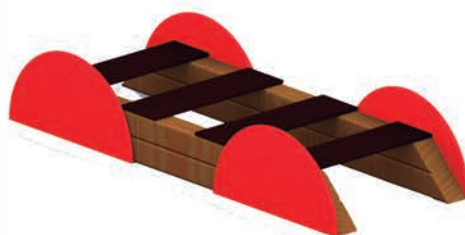

Pasos CAN08

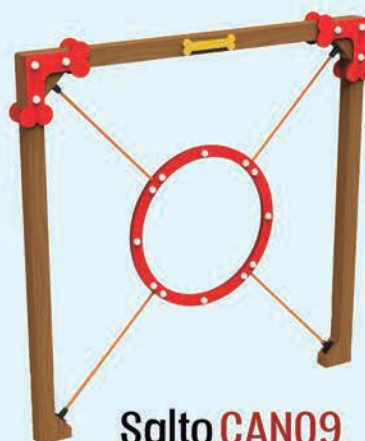

Salto CAN09

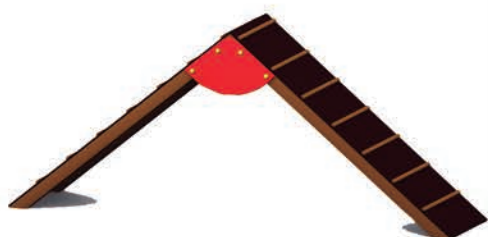

Empalizada CAN10

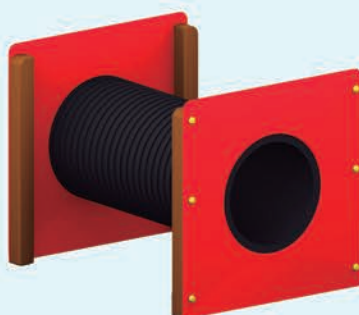

Túnel CAN11



Puente CAN12

Categoría

# JARDINERÍA

¡Transforma tus espacios verdes con nuestras soluciones de jardinería diseñadas para aportar belleza y funcionalidad a tu entorno!



DESARROLLO LOCAL	173
TALAS Y PODAS	174
ABONADO Y MANTENIMIENTO	175
CÉSPED DECORATIVO	176-177
RIEGO	178
PROYECTOS DE PAISAJISMO	179
TUTORES Y TRAVIESAS	180
ARBUSTOS DE HOJA CADUCA	181
ÁRBOLES DE HOJA CADUCA	182
ARBUSTOS DE HOJA PERENNE	183
ÁRBOLES DE HOJA PERENNE	184
PLANTAS AROMÁTICAS	185
PLANTAS TREPADORAS	186
GRAMÍNEAS	187



# DESARROLLO LOCAL

CREACIÓN Y CONSERVACIÓN DE SENDEROS

CONSTRUCCIÓN DE MUROS Y ESTABILIZACIÓN DE TALUDES

CONSERVACIÓN DE FUENTES Y MANANTIALES

EXCAVACIONES Y MOVIMIENTO DE TIERRA EN GENERAL





## TALAS, PODAS Y DESBROCES

Ofrecemos servicios de mantenimiento como poda, tala en altura, desbroces, y recorte y perfilado de setos. Contamos con seguros de Responsabilidad Civil y específicos para trabajos de tala y poda.

También realizamos destocoñados de árboles de gran diámetro, tanto con métodos tradicionales como químicos, y nos encargamos de la recogida y retirada de restos vegetales.



## TRATAMIENTOS FITOSANITARIOS

Aplicamos fungicidas, insecticidas, herbicidas y acaricidas para proteger su jardín de plagas y enfermedades.

Ofrecemos dos tipos de tratamientos:

- **Preventivos**, dirigidos a especies sensibles como rosales o frutales.
- **Curativos**, cuando la plaga o enfermedad ya está presente.

Nuestro objetivo es preservar la salud y el buen estado de todas las zonas verdes.



## ABONADO

El césped crece y se regenera constantemente, lo que exige un abonado adecuado para mantener su calidad. Por eso realizamos:

- **Abonado de fondo**, al preparar el terreno, junto con materia orgánica y correctores.
- **Abonado de mantenimiento**, para aportar nutrientes de forma continua.

También ajustamos el pH del suelo cuando es demasiado ácido o alcalino, favoreciendo un desarrollo óptimo del césped.



## MANTENIMIENTO DE JARDINES

Ofrecemos un servicio integral, adaptado a las necesidades de cada jardín.

Nuestros especialistas analizan cada caso para aplicar soluciones eficaces que incluyen **limpieza, acondicionamiento y tratamientos específicos** para mantener el jardín sano y cuidado.

Realizamos mantenimientos puntuales o durante todo el año, siguiendo un calendario personalizado para cada espacio verde, con la frecuencia y el momento óptimo para cada tarea.

¿Sueñas con un césped verde durante todo el año?

## Césped decorativo de alta calidad

### CÉSPED NATURAL

Césped en semillas o en tepes.

### PAVICÉSPED

Celosía prefabricada de hormigón y césped.

### CÉSPED ARTIFICIAL

Césped artificial resistente, duradero, de calidad y de fabricación europea.



20 mm



30 mm



35 mm

#### MIRANDA

**CES01** Césped modelo miranda.

Fibras de monofilamento de 20 mm. Excelente recuperación. Base de poliuretano.  
Observaciones: Rellena con arena de sílice redondeada, lavada y secada.

#### JUCAR

**CES02** Césped modelo jucar.

Fibras de monofilamento de 30 mm. Excelente recuperación. Base de poliuretano.  
Observaciones: Rellena con arena de sílice redondeada, lavada y secada.

#### TAIGA CACTUS

**CES03** Césped modelo taiga cactus.

Fibras de monofilamento de 35 mm. Increíblemente suave al tacto. Base de poliuretano.  
Observaciones: Rellena con arena de sílice redondeada, lavada y secada.



35 mm



40 mm



40 mm

#### GOYA

**CES04** Césped modelo goya.

Fibras de monofilamento de 35 mm. Excelente recuperación. Base de poliuretano.  
Observaciones: Rellena con arena de sílice redondeada, lavada y secada.

#### OASIS

**CES05** Césped modelo oasis.

Fibras de monofilamento de 40 mm. Excelente recuperación. Base de poliuretano.  
Observaciones: Rellena con arena de sílice redondeada, lavada y secada.

#### EUPHORIA

**CES06** Césped modelo euphoria.

Fibras de monofilamento de 40 mm. Increíble combinación entre recuperación y suavidad. Base de poliuretano.  
Observaciones: Rellena con arena de sílice redondeada, lavada y secada.



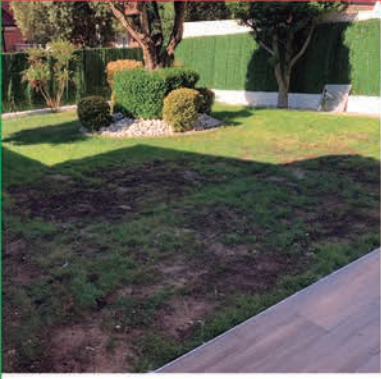

NUESTRAS  
**INSTALACIONES**

Nuestro césped artificial ofrece la belleza del verde natural sin los desafíos del mantenimiento constante.

**A  
N  
T  
E  
S**



**D  
E  
S  
P  
U  
È  
S**





## ¿Necesitas instalar o renovar tu sistema de riego automático?

### RIEGO

Instalamos sistemas de riego eficientes para jardines e instalaciones deportivas: por goteo, subterráneos, por difusión, según las necesidades de cada espacio.

Realizamos un estudio previo para ofrecer la mejor solución, optimizando el consumo y logrando un importante **ahorro de agua**.

El rendimiento del sistema depende de una buena elección de **aspersores, difusores, válvulas, tuberías y programadores**.

### ¿Qué aplicador usar?

En función de las necesidades de cada planta y de la superficie a cubrir, recomendamos instalar un tipo de aplicador u otro. En la siguiente tabla se muestra cuales son los mejores.

Tipo de vegetación	Tipo de aplicador	Rango de distancia de aplicación (mts)	Distancia mínima de riego (mts)
Flores, plantas, hortalizas, árboles y arbustos.	Gotero	0 - 0.4	0
	Microaspersor	0 - 3.95	0
Césped o pasto	Difusor	2 - 7	2
	Aspersor 1/2 Pulgadas	3 - 7	3
	Aspersor 3/4 Pulgadas	6 - 11	6





## INSPECCIÓN ARBÓREA

El **informe técnico** nos proporcionará información detallada sobre el estado actual del arbolado, lo que nos permitirá identificar cualquier problema o riesgo potencial. Con esta información, un equipo de expertos podrá tomar las **medidas correctivas** adecuadas para abordar cualquier problema identificado.

## INVENTARIADO DE ARBOLADO URBANO

Mediante el inventario del arbolado urbano, podemos mejorar la gestión de manera sostenible, utilizando de manera más eficiente los recursos humanos y financieros disponibles.

# Proyectos de Paisajismo

JARDINES SOSTENIBLES

CASCADAS, ESTANQUES  
Y FUENTES ORNAMENTALES

JARDINES DE ROCALLAS

JARDINES VERTICALES

HUERTOS TERAPÉUTICOS

PARTERRES



CADA  
JARDÍN  
ES

ÚNICO





## Tutores

### JAR01 Tutor de madera de pino

Estaca redonda de madera de pino tratada en autoclave nivel IV. Torneada, cortada a 4 caras y terminada en punta. Acabado final el propio tratamiento. Su aplicación es para arboricultura, viticultura, cerramientos y/o delimitaciones.

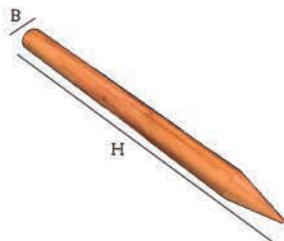

B 60 mm  
H 2000 mm



## Traviesas

### JAR02 Traviesa de madera de pino

Traviesa de madera de pino tratada en autoclave nivel IV. Acabado final el propio tratamiento.

Su aplicación es para obras, decoración rústica y delimitación de parques infantiles.



A 2500 mm  
B 220 mm  
H 120 mm





**JAR03** ROSAL SEVILLANA



**JAR04** ESPINO ARDIENTE  
(*Crataegus laevigata*)



**JAR05** ROSA DE SIRIA  
(*Hibiscus syriacus*)



**JAR06** CORNEJO  
(*Cornus alba*)



**JAR07** AGRACEJO  
(*Berberis thunbergii*)



**JAR08** HORTENSIA TREPADORA  
(*Hidrangea panniculata*)



**JAR09** ÁRBOL DE LAS PELUCAS  
(*Cotinus coggygria*)



**JAR10** LILO  
(*Syringa vulgaris*)



**JAR11** ESPIREA  
(*Spiraea nipponica*)



**JAR12** VEIGELA  
(*Weigela florida*)





## Árboles de hoja caduca



**JAR13** ÁRBOL DE JÚPITER  
(*Lagerstroemia indica*)



**JAR14** PLÁTANO DE SOMBRA  
(*Platanus hispánica*)



**JAR15** ÁRBOL DE SEDA  
(*Albizia julibrissin*)



**JAR16** ÁRBOL DE JUDAS  
(*Cercis siliquastrum*)



**JAR17** TILO  
(*Tilia platyphyllos*)



**JAR18** JABONERO DE CHINA  
(*Koelreuteria paniculata*)



**JAR19** ARCE PLATEADO  
(*Acer saccharinum*)



**JAR20** ABEDUL  
(*Betula alba*)



**JAR21** CEREZO DE FLOR  
(*Prunus sargentii accolade*)



**JAR22** FRESNO  
(*Fraxinus excelsior*)





# Arbustos de hoja perenne



**JAR23** MANZANILLO  
(*Raphiolepis indica*)



**JAR24** DURILLO  
(*Viburnum tinus*)



**JAR25** COTONEASTER  
(*Cotoneaster salicifolius*)



**JAR26** ABELIA  
(*Abelia grandiflora*)



**JAR27** FOTINIA  
(*Photinia fraseri*)



**JAR28** LAUREL CEREZO  
(*Prunus laurocerasus*)



**JAR29** BUJ  
(*Buxus sempervirens*)



**JAR30** OLIVILLA  
(*Teuorium fruticosans*)





## Árboles de hoja perenne



**JAR31** CIPRÉS  
(*Cupressus sempervirens*)



**JAR32** PINO PIÑONERO  
(*Pinus pinea*)



**JAR33** MAGNOLIO  
(*Magnolia grandiflora*)



**JAR34** ENCINA  
(*Quercus ilex*)

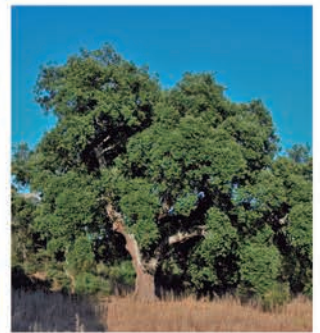

**JAR35** ALCORNOQUE  
(*Quercus suber*)



**JAR36** TEJO  
(*Taxus baccata*)



**JAR37** ABETO AZUL  
(*Picea pungens glauca*)



**JAR38** ABETO DEL CÁUCASO  
(*Abies nordmaniana*)



**JAR39** CEDRO DEL ATLAS  
(*Cedrus atlantica*)



**JAR40** SECUOYA  
(*Sequoiadendron giganteum*)





# Plantas aromáticas



**JAR41** TOMILLO  
(*Thymus vulgaris*)



**JAR42** SANTOLINA  
(*Santolina chamaeoparissus*)



**JAR43** SALVIA  
(*Salvia officinalis*)



**JAR44** ROMERO  
(*Rosmarinus officinalis*)



**JAR45** LAVANDA  
(*Lavandula officinalis*)



**JAR46** AJEDREA  
(*Satureja montana*)



**JAR47** CINERARIA GRIS  
(*Senecio cineraria*)



**JAR48** HIPÉRICO  
(*Hypericum calycinum*)





# Plantas trepadoras



**JAR49** CLEMÁTIDE  
(*Clematis* sp)



**JAR50** HIEDRA  
(*Hedera hélix*)



**JAR51** FALSO JAZMÍN  
(*Trachelospermum jasminoides*)



**JAR52** TROMPETA CHINA  
(*Bignonia grandiflora*)



**JAR53** MADRESELVA  
(*Lonicera caprifolium*)



**JAR54** FALSA PARRA  
(*Partenocissus tricuspidata*)



**JAR55** FLOR DE LA PASIÓN  
(*Passiflora alata*)



**JAR56** GLICINIA  
(*Wisteria sinensis*)





# Gramineas



**JAR57** STIPA TENUISSIMA



**JAR58** PENNISETUM ALOPECUROIDES



**JAR59** PENNISETUM SETACEUM



**JAR60** MISCANTHUS SINENSIS



**JAR61** CAREX MORROWII



**JAR62** CALAMAGROSTIS BRACHYTRICHA



**JAR63** MUHLENBERGIA CAPILLARIS



**JAR64** OPHIOPOGON JAPONICUM



ESCANÉA EL QR Y DESCARGA  
NUESTRO CATÁLOGO



CATÁLOGO

[www.fercity.com](http://www.fercity.com)



**Fundiciones y Proyectos Fernández, S.L.**

Ctra. Adanero-Gijón, km. 234  
47800 Medina de Rioseco (Valladolid)

☎ +34 983 700 332 | +34 983 700 282

✉ [info@fercity.com](mailto:info@fercity.com) [www.fercity.com](http://www.fercity.com)